

Eleglide

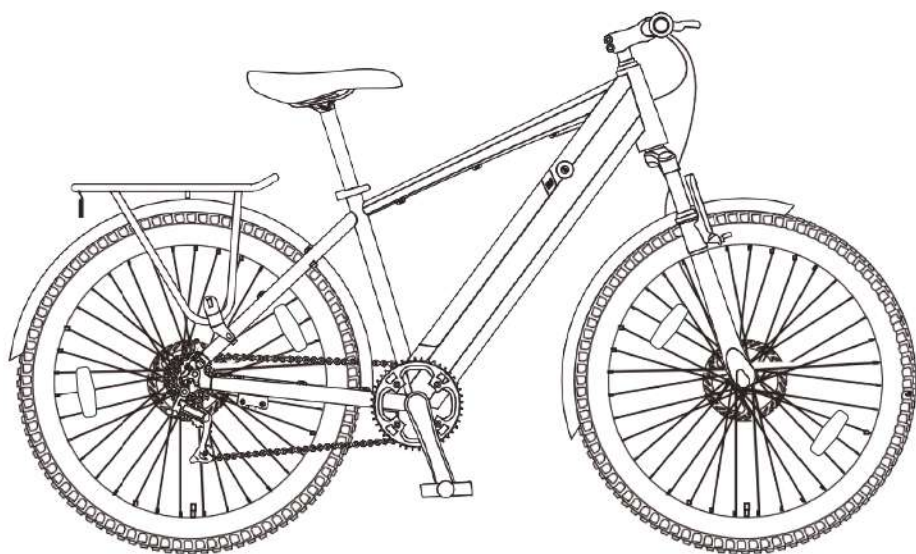

User Manual

Pedelec and Pedal Assist

A pedelec (from pedal electric cycle) or EPAC (Electronically Power Assisted Cycles), is a type of electric bicycle where the rider's pedalling is assisted by an electric motor.

Pedal assist is a mode on your moped bike that provides power from the motor to help you pedal more easily and move faster. When you turn on pedal assist and choose your level of assist, the motor will provide a certain level of power output as you pedal. This may feel like a slight push as you ride.



CATALOGUE

ENGLISH	1~19
FRANÇAIS	20~38
DEUTSCHE	39~57
ESPAÑOL	58~76
ITALIANO	77~95
POLSKI	96~114

*Before your first operation, please read the user manual carefully!

Contents

1. Note
2. Warning
3. Diagram
4. Specification
5. Package List
6. Assembly Guide
7. LCD Display Guide
8. Maintenance
9. Troubleshooting
10. Warranty
11. Compliance Statements

1. Note

Before your first ride, it is important for you to know your new pedelec well, so that you can get the best performance, comfort, enjoyment and safety from it during your ride. To understand the new bicycle and the correct operation, you should first read the manual carefully.

Second, it is significant to take your first ride under a safe and controlled circumstance, like staying away from cars, obstacles and other cyclists.

Third, bicycles are vehicles with certain risks. Please follow the traffic rules during cycling. It's better to learn the local traffic rules about riding an pedelec on public roads before your first ride in case you violate the regulations. For your own safety, never forget to put on a qualified helmet before you get on the pedelec.

Fourth, the pedelec is supplied without basic mandatory equipment, which may vary from place to place. Therefore, if you intend to use the pedelec on public roads, it's necessary to equip the bike with the basic mandatory equipment, in accordance with the relevant laws and regulations.

In addition, this product is designed for your personal use. Do not use it for commercial or other purposes.

Last, keep this manual safe for reference.

2. ⚠ Warning

Before each charge, check the charger, cable and plug. If there is any damage, do not use the charger.

Before riding, check the tire pressure and check whether the wheels and handlebar are installed correctly and tightly.

Before riding, check whether the headlights are securely fastened in the correct position, clean and not covered by anything. Damaged reflectors must be replaced.

Besides, if the seat post in the seat tube is not inserted deep enough to reach the minimum insertion mark, the seat post may break. Check whether it is inserted deeper than the minimum insertion depth.

When braking on a wet road, the braking distance is usually longer than on a dry road. Therefore, brake earlier for a safer stop.

When you have to brake urgently, please hit the right hand brake first to stop the rear wheel, and then hit the left hand brake, especially when you brake at a high speed. If the front wheel stops suddenly while the rear wheel is still cycling at a high speed, you may fall over and get hurt. So please ride it carefully.

Furthermore, avoid puddles, wet mud, swamps, water, snow or ice. Try not to use the pedelec on a rainy, stormy or snowy day. If the bicycle's electric parts (control unit, engine and battery) get damp, wet or soaked, it will cause irreversible damage, or even a battery explosion.

The handlebar may be affected as the user steers or brakes the bike.

This product can only be used by one adult at a time. Do not carry any extra passengers.

This vehicle is not a toy. Same as other vehicles, it is possible to fall, crash or encounter other dangerous situations. Please don't offer your pedelec to anyone that doesn't know how to use it correctly. If you let anyone else ride your bike, it will be your responsibility to ensure that all riders understand all warnings, cautions, instructions and safety precautions, and to ensure that they are able to use this product safely and responsibly and protect themselves and others from injury.

Do not modify your bike. You'll be responsible for any issues caused by your personal modification.

3. Diagram

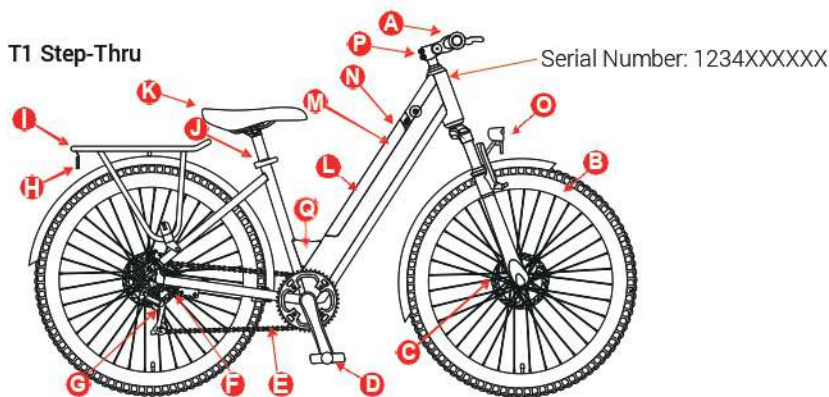

A. Handlebar with Display	B. Front Wheel	C. Brake
D. Pedals	E. Chain	F. Electric Motor
G. Rear Derailleur	H. Taillight	I. Rear Rack
J. Quick Release	K. Saddle	L. Battery
M. Battery Charging Hole	N. Keyhole for Battery Lock	O. Headlight
P. Adjustable Stem	Q. Reinforced Beam	

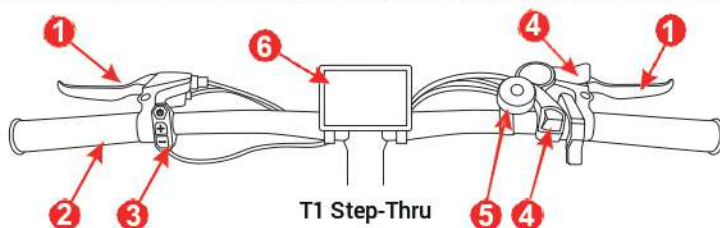
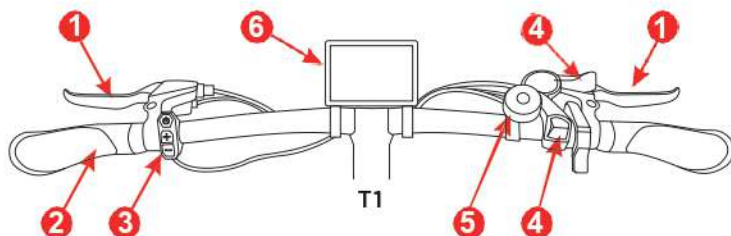

1. Brake Lever	2. Handle	3. Button of Display
4. Gear Shifter	5. Bell	6. LCD Display

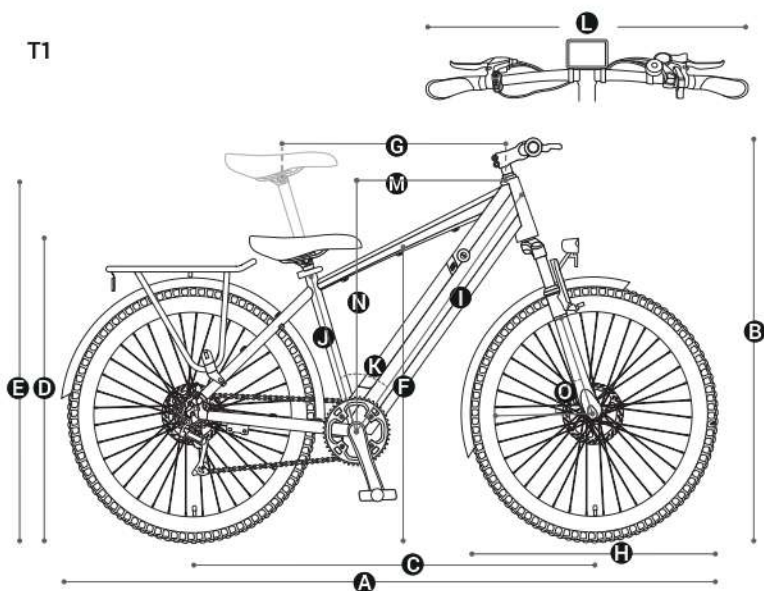

A. 70.5"	B. 42"	C. 43"	D. 32.5"	E. 41"
F. 30"	G. 23.4"	H. 27.5"	I. 29.4"	J. 17.5"
K. 53.6°	L. 26"	M. 16.4"	N. 26.1"	O. 72°

T1 Step-Thru

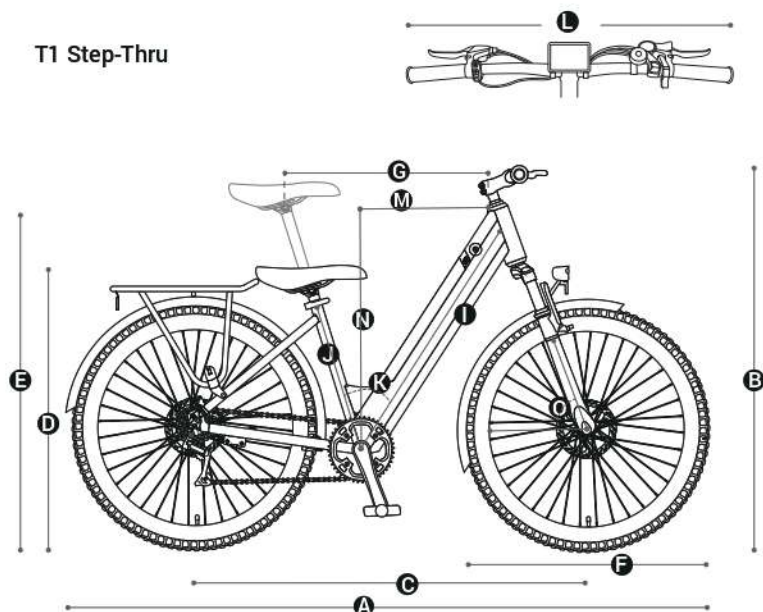

A. 70.5"	B. 41.3"-43.3"	C. 43"	D. 31.5"	E. 40"
F. 27.5"	G. 22.5"	I. 28.7"	J. 16.9"	K. 50.5°
L. 26"	M. 14.7"	N. 26.4"	O. 70°	

4. Specification

Model		T1	T1 Step-Thru	
Basic Spec.	Size of Frame	27.5"x17.5"	27.5"x17"	
	Unfolded Size	1790x680x1118mm		
	N.W.	26kg	26kg	
	Width of Handlebar	26in (Without Grips), around 26.8in (With Grips)		
	Waterproof Level	IPX4		
	Material of Frame	Aluminium Alloy		
	Max. Range	Assist Mode	100km	
		Manual Mode	No Limit	
Max. Speed	25km/h			

Model		T1	T1 Step-Thru
Basic Spec.	Speed Level of Assist Mode	12/16/20/23/25 km/h (Level 1-5)	
Derailleur	Number of Gears, Brand	7 (Rear), Shimano	
	Control	Shift gears by pushing the thumb shifter	
Motor	Rated Power, Voltage	250W, 36V	
	Max. Inst. Power	500W	
	Max. RPM	260	
	Max. Output Torque	50N.M	
Battery	Capacity, Voltage	13Ah, 36V	
	Power Capacity	468Wh	
	Charging Time	4-6H	
	Protection System	Yes	
Brake	Type	Disc Brake & Auto Power-off Design	
Brake Disc	Outside Diameter	160mm	
	Thickness	2mm	
	Control	Brake front wheel by the left hand and rear wheel by the right hand in the EU; Brake front wheel by the right hand and rear wheel by the left hand in the UK;	
Tire	Size	27.5"x2.1"	27.5"x1.75"
	Brand, Type	CST Pneumatic Tires	
	Tire Pressure	45-65PSI	
	Best Tire Pressure	50PSI (Front), 55PSI (Rear)	
Display	Size, Type	3.5" LCD	
Shock Absorption	Type	Hydraulic Suspension with a lockout	
	Control	Lock/unlock the suspension by rotating the blue knob on the front fork	
Recommended Rider Heights		160-200cm	155-195cm

Note: the max speed and range data are provided by the Eleglide lab. The max range is achieved under the following conditions: a full charge, a 75kg load, 26°C temperature, 15km/h constant speed, on flat roads with no strong wind. The actual data may vary based on different road conditions, temperature, humidity, wind speed, and the rider's habits (the frequency of braking, speed shifting, etc.) and rider's weight.

5. Package List

Eleglide Pedelec x 1	User Manual x 1	Charger x 1
Pedal x 2	Tool Kit x 1	Headlight x 1
Spoke Reflector x 4	Taillight x 1	LCD Display x 1
Key x 2		

Step 1 Install The Handlebar

- A) Take out the bike and make it stand up.
 B) Open the clip by loosening the screws on it.
 C) Place the handlebar in the right position and make sure the clip is in the middle of the bar.
 D) Lock the clip by tightening the screws.

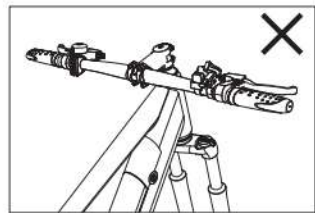
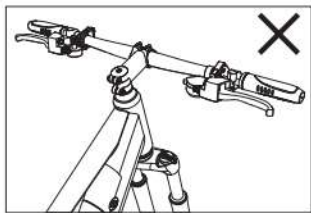
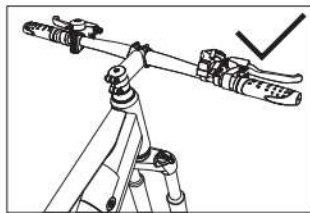
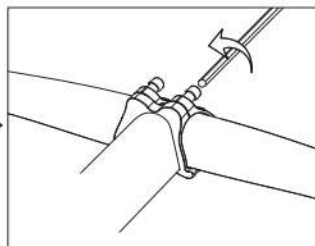
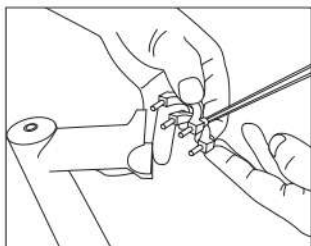
**Step 2 Install The Front Wheel**

- A) Put the bike upside down and remove the temporary protected bar by loosening the nut on it.
 B) Insert the front wheel into the fork dropouts and make sure the wheel is fully seated.
 C) Remove the nut and one spring on the quick release.
 D) Slide the quick release through the hub from the opposite side of the brake disc.
 E) Slide the spring into the hub and tighten the nut to fix the quick release.

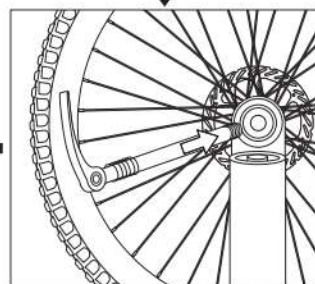
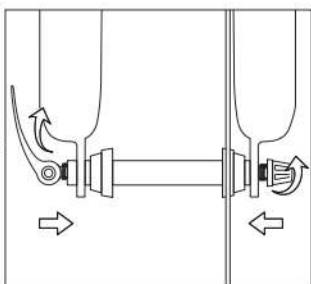
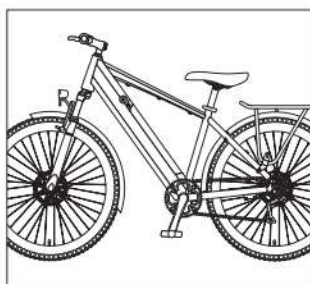
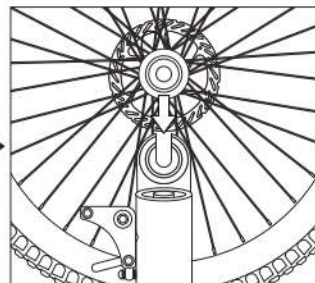
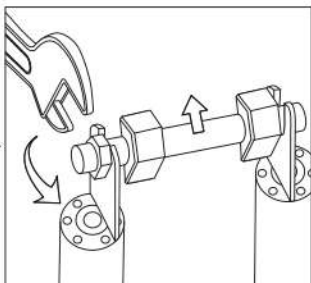
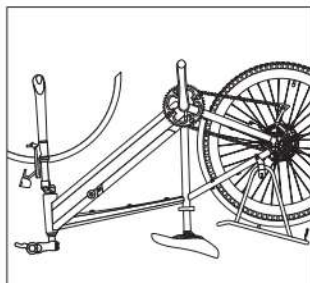

Step 3 Fix The Headset

- A) Adjust the headset of the bike to the right position.
 B) Tighten the headset with the M4/M5 socket head wrench.

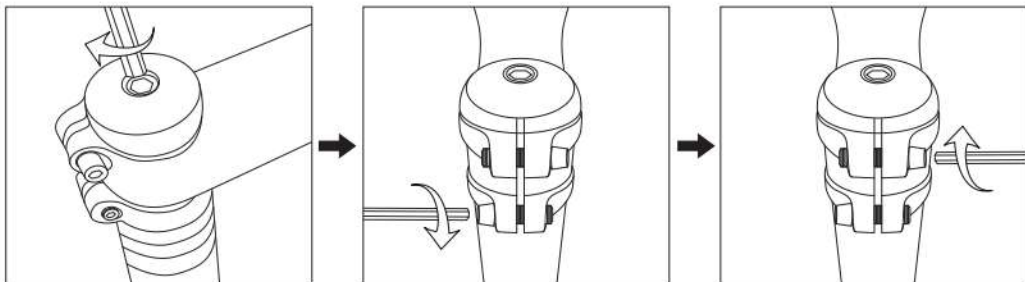

Step 4 Adjust The Stem Angle (Only for T1 Step-Thru)

- A) Loosen the stem with the M6 socket head wrench.
 B) Adjust the stem to the angle you want and fix it by tightening the screws.

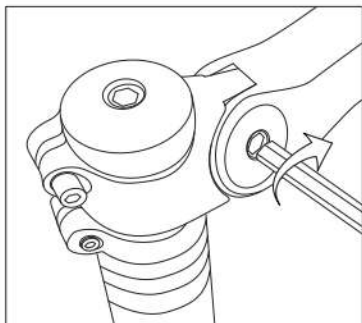

Step 5 Install The Headlight

- A) Place the headlight and mudguard in the right position as the line drawing shows below.
 B) Fix the light by tightening the screw with the M4 socket head wrench.

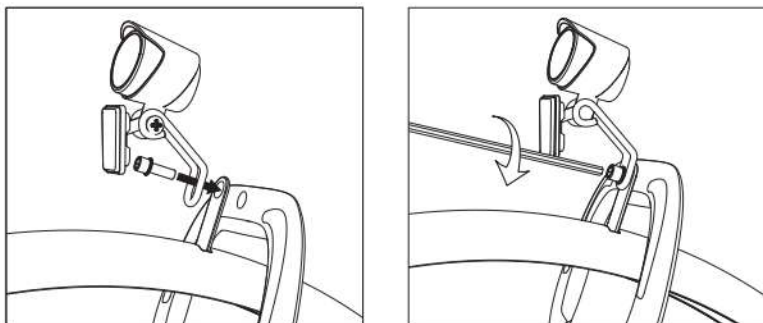

Step 6 Fix The Mudguard

A) Fix the support of the mudguard by tightening the screws with the M5 socket head wrench.

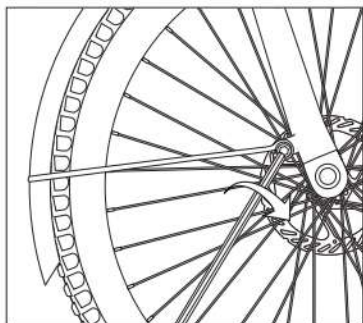

Step 7 Install The Taillight

A) Connect the wire to the taillight.

B) Place the taillight in the right position and tighten the screws to fix it.

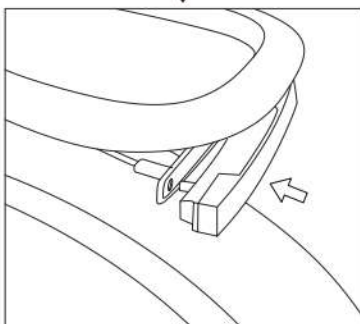
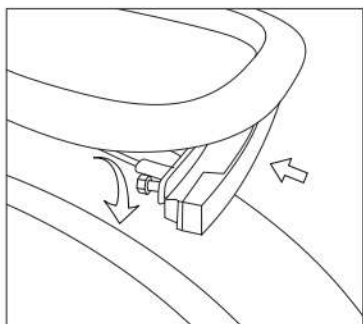
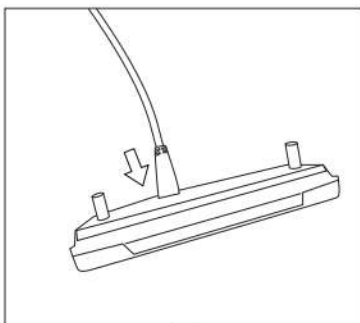
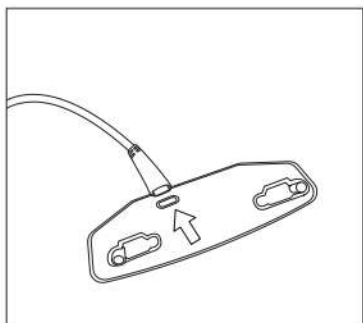

Step 8 Install The Pedals

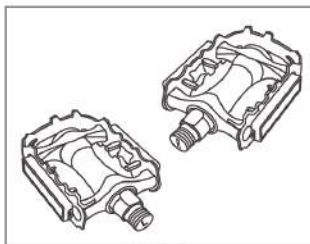

Pedals

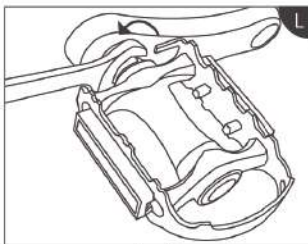

Left

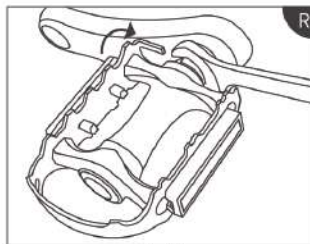

Right

Step 9 Install The LCD Display

- A) To make it easy to install, disassemble one of the supports of the display first with the M3 socket head wrench.
- B) Slightly open another support to get the display stuck on the handlebar.
- C) Slightly open the disassembled support and buckle it on the handlebar. Fix it with the M3 socket head wrench.
- D) Fix the display in the middle of the handlebar with the M3 socket head wrench.
- E) Open the clip of the display button and buckle it on the handlebar. And use the M2.5 hex wrench to tighten the clip and fix the button.
- F) Connect the display cable with the power cord.

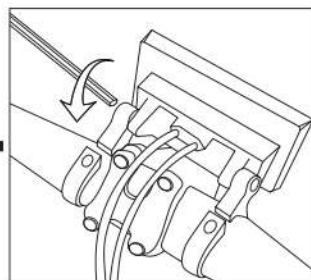
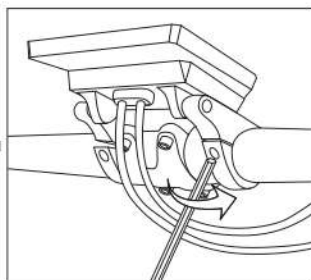
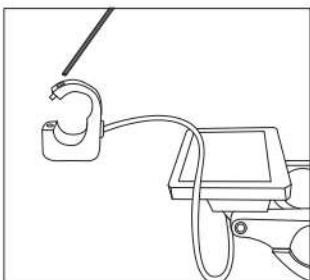
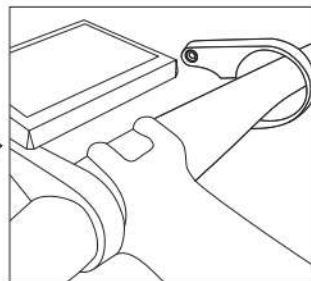
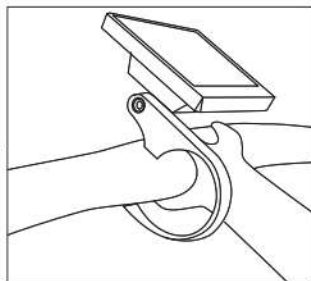
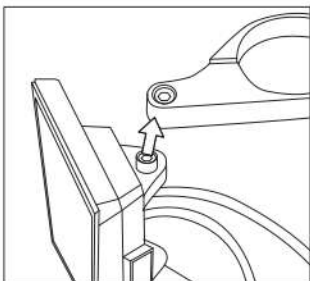

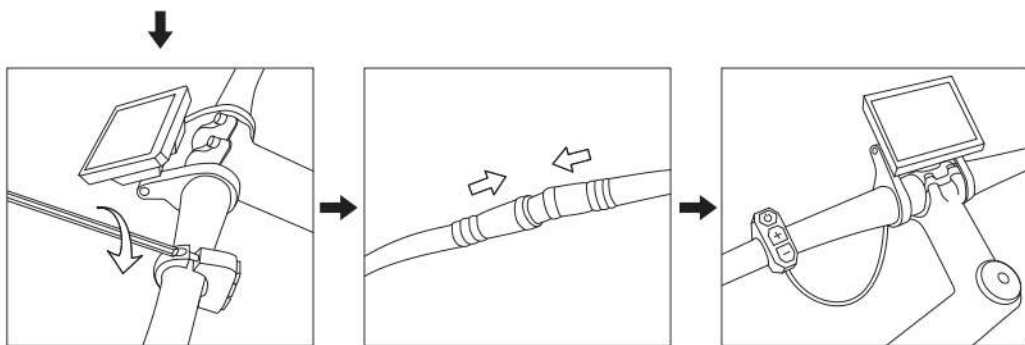

Note: don't overtighten screws when you install the display. Or it will cause permanent damage to it. The display can be mounted firmly with 0.2N.m torque.

Step 10 Install Spoke Reflectors

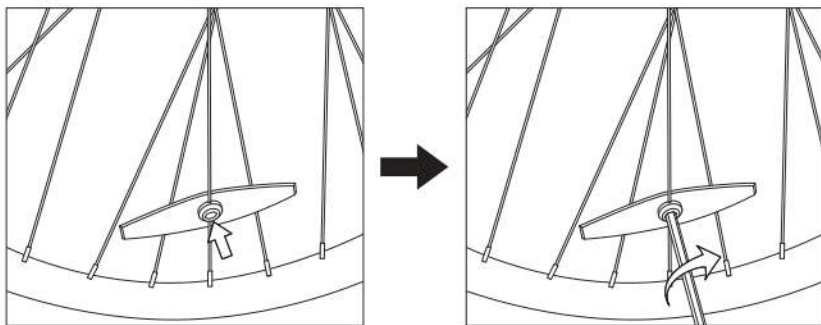

Step 11 Install The Seat

- A) Slide the seat post into the support frame.
- B) Adjust the seat to a suitable height and fix it by tightening and locking the quick-release clip.

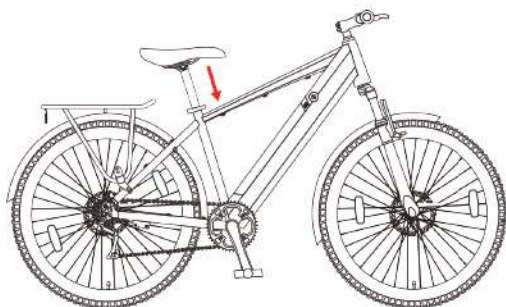

Step 12 Turn The Power on

- A) Lock the battery and turn the display on. Then it's ready to go!

7. LCD Display Guide

Warning

1. Please cut the power supply of the bike before you disconnect the display. Otherwise, it may cause permanent damage to the display.
2. Don't overtighten the screws when you install the display. Normally, the display can be mounted firmly on the handlebar with 0.2N.m torque. Overtightening it will cause permanent damage to the display.
3. Don't soak the display in the water or clean it with water spray. Use a soft and damp cloth to wipe it slightly. Do not clean it with detergent, alcohol, gasoline, acetone, or other corrosive/volatile solvents.
4. When you ride the bike on rainy days, please clog the USB port of the display to protect it from water and rain. Don't plug any devices in the USB port in the rain.
5. Please follow the local regulations about the disposal of the display.
6. Users will be responsible for the damage caused by improper or incorrect installation.

Diagram

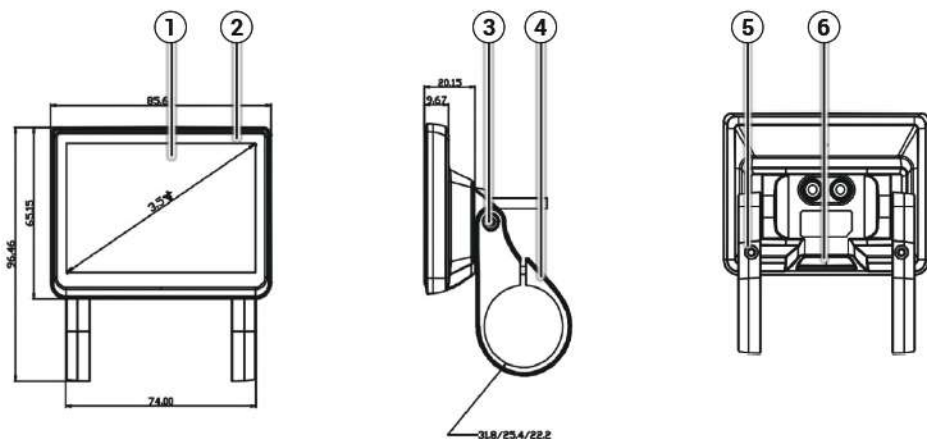

1	Screen	2	Shell
3	Screws for Adjusting Support Angle(M3*6)		
4	Supports	5	Screws for Fixing the Support(M3*12)
6	Rubber Clog of USB Port		

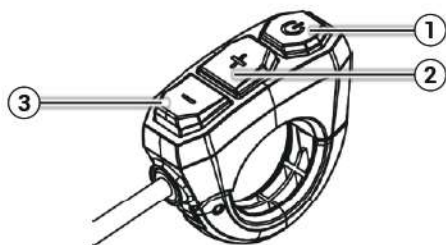

1	ON/OFF
2	UP
3	DOWN

Contents on the Display

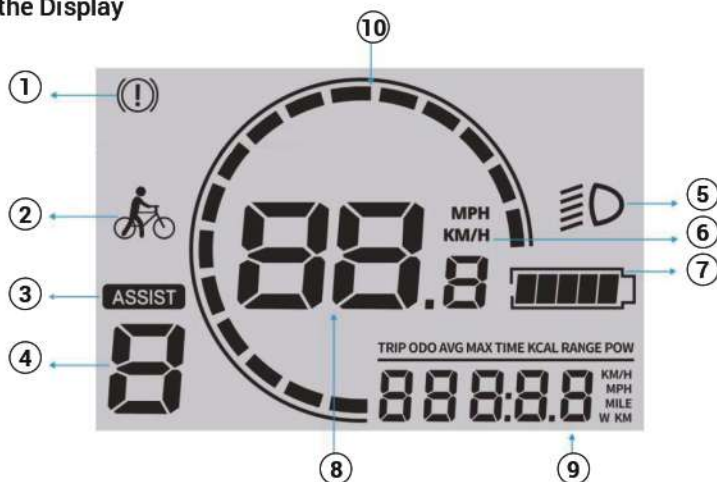

1	Malfunction Mark		
2	Push Mode		
3	Assist Mode		
4	Assist Level		
5	Light-on Mark		
6	Speed Unit		
7	Battery Level Indicator		
8	Real-time Speed/Error Code	9	Trip Distance Odometer Single Average Speed Single Maximum Speed Trip Time Calorie Power
		10	Speedometer

Note: trip data will be cleared when the display reboots.







Battery Level Indicator

[81% - 100%]		[21% - 40%]	
[61% - 80%]		[6% - 20%]	
[41% - 60%]		[0% - 5%]	



Functions & Operations

Power on/off Long press to turn the display on/off.	Light on/off Long press to turn the bike light on/off.
Shifting Speed Level Short press or to shift among 5 speed levels, including 12km/h, 16km/h, 20km/h, 23km/h and 25km/h.	6km/h Push Mode Long press for 5s till the push mode mark turns up on the screen. Then the push mode is activated.

Activating More Functions



First, long press  to turn the LCD display on. Then long press  and  at the same time for 2-3 seconds to enter or exit the menu interface. In the menu interface, short press  to shift to the next menu and press  or  to set the menu items. To ensure users' safety, the menu interface can only work when the bike is stationary.

Adjusting LCD Backlight

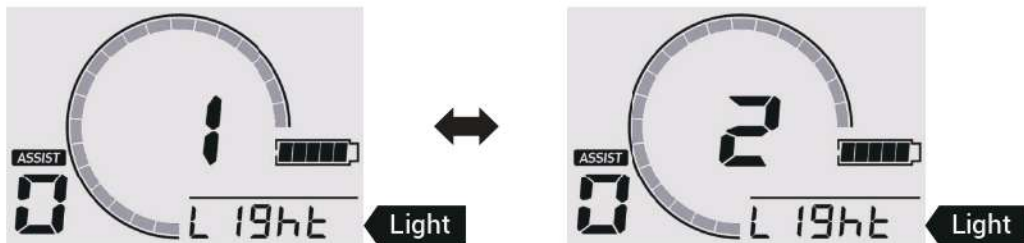
Enter the "Light" menu and adjust the LCD backlight illuminance by pressing  or . Level 1 is the darkest and level 5 is the brightest. Then press  to keep the change and exit the "Light" menu.



Setting Auto Power off

Enter the "OFF" menu and set the time within 0-10 minutes by pressing  or . 0 means the auto off function is turned off. Press  to keep the change and exit the "OFF" menu.

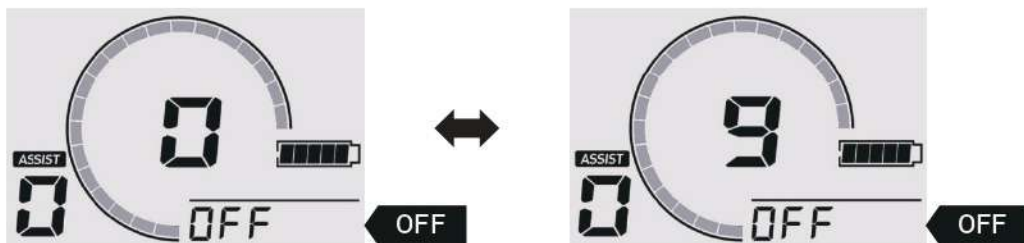

Changing Speed Unit

Enter the "Unit" menu and change the speed unit by pressing  or . Then press  to keep the change and exit the "Unit" menu.

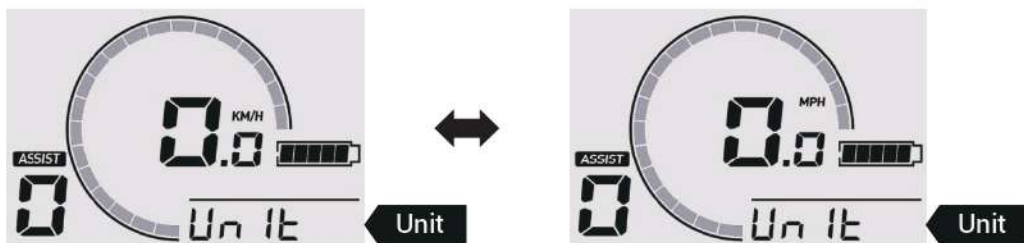

Error Tracking

When the malfunction mark shows up on the screen, the number at the center of the screen is the error code. Please check the following causes and solutions.



Error Codes	Causes	Solutions
21	Abnormal current or damaged MOS tube;	a.Replace the MOS tube; b.Replace the battery;
23	The motor is out of phase.	a.Replace the motor; b.Replace the motor adapter cable; c.Replace the controller;
24	Motor hall signal abnormality;	a.Replace the motor; b.Replace the motor adapter cable; c.Replace the controller;
25	Brake issue;	a.Adjust the brake lever to make sure it backs properly; b.Replace the brake lever; c.Replace the controller;
26	Undervoltage fault;	a.Charge the battery; b.Re-connect the battery and the controller; c.Replace the controller; d.Replace the display;
30	Communication error;	a.Re-connect the display and controller; b.Replace the display; c.Replace the controller;

Cleaning

Use a soft and wet cloth to wipe the mainframe clean. Dirt that is hard to remove can be scrubbed with a toothbrush and toothpaste, then cleaned with a soft and damp cloth. Do not wash your pedelec with alcohol, gasoline, acetone, or other corrosive/volatile solvents. These substances may damage the appearance and internal structure of the pedelec. Do not soak the bike or wash it with a pressure washer or hose.

Storage

A) Bicycle

1. Do not expose the pedelec to direct sunlight or rain for an extended period of time, and avoid storing it at a high temperature. It's better to store the bike in a dry and safe place at a temperature of 0°C-25°C.
2. Avoid corrosive gas, so as to avoid chemical corrosion and damage to the electrical parts and painted surfaces, which may lead to operational failure and accident.
3. Don't store it in an explosive or flammable environment or near flammable liquids.

B) Lithium-ion Battery

1. Charge the battery after each ride and avoid draining the battery completely. Because completely draining the battery may cause permanent damage to it. Never keep the lithium-ion battery discharged for a long time. If the voltage of the cell drops under allowed limit due to self-discharge, it will cause damage. For maximum durability, store the battery charged up to 50% of the maximum capacity.
2. Never charge the battery in an explosive or flammable environment or near flammable liquids. Do not charge the battery on a flammable substrate, such as paper, textiles, etc., when the battery is detached from the vehicle. Charge it at a safe place away from flammable items.
3. Never charge a battery which is already damaged or is leaking.
4. Don't charge the battery too long. Stop charging when it gets full.
5. Charge or discharge the battery at a temperature within 0~45°C.
6. It is better to store the battery indoors within 20°C~25°C temperature while it is not being used for a long time. (When used at 25°C, the battery range and performance is at its best. But using it at a temperature below 0°C can decrease its mileage and performance.)
7. Do not store the battery at a too high or too low temperature.
8. The humidity of the storage place should be 60±25%RH. As for the working place, the humidity should be 5~85%RH.
9. Do not puncture, hit or crash the battery.
10. Don't try to disassemble the old or damaged battery or throw it away. Please take it to the local professional battery recycling facility.

C) Other Parts

Head Sets	Remove, clean and lubricate the rims annually. Replace them if necessary.
Joints	Continuously check all nuts, bolts and quick-release devices for tightness.
Brakes	Lubricate the brake cables slightly with oil monthly. Check the adjustment and replace the brake parts (blocks, shoes, pads) in time if they are worn. The cables must be replaced if they are damaged/down.
Front Suspension Fork	Entrust it to experts.
Tires	Regularly check for damage, wear, cut and air leakage.
Wheel Hubs	Lubricate the hub bearings monthly. Check and adjust the cones, if necessary, to prevent the hubs from rubbing against the forks.
Pedals	Lubricate the bearings and check for tightness.
Cranks	Lubricate the bearings monthly (unless a maintenance-free center bracket is installed on the bike). Check whether all center bracket parts are correctly tightened.
Chain	Take it off and clean it every 6 months. The chain must be clean but not dry.
Rims	Frequently check whether the wheels are tight and secure. The rims should be protected from oil, wax, grease, adhesive, etc. Check whether the spokes are loosening or missing.
Sprockets	Clean regularly as necessary and grease lightly. Keep the front and rear derailleur running smoothly by adjusting.
Saddle and Seat Post	Check whether the screws, nuts and quick-release devices are tight.
Kickstand	Clean and lightly grease it annually.

⚠ Attention: when lubricating, make sure the lubricant doesn't get on the brake discs and pads. Otherwise, the brake system may fail to function. Driving with a bad wheel bearing can cause the axle/hub/spindle to weld itself from friction and heat, causing the wheel to lock up and spin you out. More likely, the metal will wear away from the friction and the wheel/hub will become loose. Replace worn/damaged parts in time, such as inner and outer tires, brake kits, etc.

9. Troubleshooting



Please check the following issues and solutions before sending the product to designated repair offices.

Problem	Possible Causes	Solutions
The display fails to work or the vehicle can't be turned on.	<ul style="list-style-type: none"> a. No power supply; b. The electric wire is not plugged in properly or tightly; c. The display is damaged; d. Controller burnout or water damage; 	<ul style="list-style-type: none"> a. Charge the battery; b. Reconnect the electric wire properly and tightly; c.& d. Contact the re-seller for help;
The front light fails to work.	<ul style="list-style-type: none"> a. The wire isn't plugged in properly; b. It is damaged; 	<ul style="list-style-type: none"> a. Plug the wire in properly; b. Contact the re-seller;
The battery fails to charge.	<ul style="list-style-type: none"> a. The charger isn't plugged in properly; b. It is out of the recommended temperature range; c. The battery is charged below rated voltage; d. It is damaged; 	<ul style="list-style-type: none"> a. Plug it in properly and charge it again; b. Charge it at a proper temperature; c. Charge it under rated voltage; d. Contact the re-seller;
Insufficient Riding Distance	<ul style="list-style-type: none"> a. Battery isn't fully charged; b. Low tire pressure; c. Frequent braking; d. Battery aging or battery capacity attenuation; e. Low ambient temperature; 	<ul style="list-style-type: none"> a. Fully charge the battery; b. Check the tire pressure before each use; c. Develop good riding habits; d.& e. It's normal;
The motor fails to work.	<ul style="list-style-type: none"> a. The brake lever doesn't back properly; b. The electric wire isn't plugged in properly; c. The sensor or controller is inefficient; 	<ul style="list-style-type: none"> a. Adjust the brake lever; b. Plug the electric wire in properly; c. Contact the re-seller for help;

⚠ Attention: *if any other failures occur and you can not find any solution from the chart above, please contact the re-seller to solve it. Any other maintenance and repair that need to be done by using professional tools and techniques, should be performed by a qualified bicycle mechanic designated by manufacturer or the maintenance center.*

Eleglide provides an easy, reliable and efficient service for all products under our warranty. Please refer to the chart below for the warranty periods of various products and accessories starting from the date of purchase.

Our distributors, partners, sellers and re-sellers should provide after-sale services directly to their customers. If your Eleglide product has a warranty-related issue, please contact the seller from whom you purchased the product. You should provide all relevant order information, such as order numbers, invoices, receipts, etc.

Model	Components	Warranty
T1 T1 Step-Thru	Frame	3 years
	Front Fork	1 year
	Controller	1 year
	Motor	1 year
	Charger	1 year
	Battery	6 months
	Control Panel (LCD)	6 months
	Chainwheel	6 months
	Freewheel	6 months
	Brake Assembly	6 months
	Thumb Shifter	6 months
	Front Derailleur	6 months
	Rear Derailleur	6 months
	Kickstand	3 months
	Front Light	6 months
	Pedal	3 months
Others	14 days	

Warranty Process

- ❖ Buyers have to provide sufficient proof of purchase.
- ❖ A description of the defect needs to be provided in order to issue a warranty claim.
- ❖ Visible proof of defect must be provided along with the item's serial number (if any).
- ❖ Eleglide must document what happens when buyers troubleshoot the products.
- ❖ You may need to return an item for quality inspection.
- ❖ When you return the defective product, you should put it in the original packaging or the packaging approved by the dealer.

Valid Proof of Purchase









- ❖ The order number of your online purchase from the Eleglide's authorized reseller;
- ❖ Sales invoice;
- ❖ Dated sales receipt from the authorized Eleglide's reseller;

Note: *more than one type of proof of purchase may be required to process a warranty claim (such as receipt of money transfer and confirmation of address that the item was originally shipped to).*

Warranty will be void in the following situations:

- ❖ The product is out of the warranty period.
- ❖ The product is lost or stolen.
- ❖ The product is free or complimentary.
- ❖ The product is used in inappropriate ways or conditions, including but not limited to: falls, extreme temperatures, water, improper operations.
- ❖ The product is not in its original state, such as modifications.
- ❖ The product has been used in combinations with accessories that is not compatible with the product.
- ❖ Buyers have no sufficient proof of purchase of products.
- ❖ Unsupported software or firmware has been installed to the product.
- ❖ When damage is caused by the customer, the customer is responsible for the costs for the repairs and shipment.
- ❖ Customers' personal items are sent to Eleglide, instead of the Eleglide products.

11. Compliance Statements

	This product complies with the EN15194 standards of the European Community.
	This product complies with the Restriction of Hazardous Substances in Electrical and Electronic Equipment (RoHS) EU rules restricting the use of hazardous substances in electrical and electronic equipment to protect the environment and public health.
	This product is in compliance with the applicable requirements for products sold within Great Britain.
	This symbol indicates that the product is capable of being recycled.
	This symbol indicates that the product should not be disposed of as household waste. The product must be sent to separate collection facilities for recovery and recycling of electrical and electronic equipment.
	This symbol indicates that the product inside the packaging could be easily damaged if dropped or handled without care and attention. The contents are fragile !
	This symbol indicates that the product should be kept away from rain and in dry conditions.
	The warning sign indicates a potential hazard, danger, obstacle, or condition requiring special attention.

*Avant votre première utilisation, veuillez lire attentivement le manuel utilisateur !

Contenu

1. Note
2. Avertissement
3. Schéma
4. Spécification
5. Liste des éléments fournis
6. Guide de montage
7. Guide de l'écran LCD
8. Entretien
9. Dépannage
10. Garantie
11. Déclarations de conformité

1. Note

Avant votre première sortie, il est important que vous connaissiez bien votre nouveau pedelec, afin d'en tirer les meilleures performances, le meilleur confort, le plus grand plaisir et la plus grande sécurité lors de vos sorties. Pour comprendre le nouveau vélo et son fonctionnement adéquat, vous devez d'abord lire attentivement le manuel.

Deuxièmement, il est important de faire votre première sortie dans des conditions sûres et contrôlées, par exemple en restant à l'écart des voitures, des obstacles et des autres cyclistes.

Troisièmement, les bicyclettes sont des véhicules présentant certains risques. Veuillez respecter le code de la route lorsque vous faites du vélo. Il est préférable d'apprendre les règles de circulation locales concernant la conduite d'une bicyclette électrique sur les voies publiques avant votre première sortie, au cas où vous enfreindriez les règles. Pour votre propre sécurité, n'oubliez jamais de mettre un casque approprié avant de monter sur le pedelec.

Quatrièmement, le pedelec est fourni sans équipement obligatoire de base, qui peut varier d'un endroit à l'autre. Par conséquent, si vous avez l'intention d'utiliser le pedelec sur les routes publiques, il est nécessaire d'équiper le vélo du matériel obligatoire de base, conformément aux lois et règlements en vigueur.

En outre, ce produit est conçu pour votre usage personnel. Ne l'utilisez pas à des fins commerciales ou autres.

Enfin, conservez ce manuel pour pouvoir vous y référer.

2. ⚠ Avertissement

Avant chaque recharge, vérifiez le chargeur, le câble et la prise. S'ils sont endommagés, n'utilisez pas le chargeur. Avant de rouler, vérifiez la pression des pneus et vérifiez si les roues et le guidon sont installés correctement et fermement.

Avant de rouler, vérifiez si les phares sont bien fixés dans la bonne position, s'ils sont propres et s'ils ne sont pas couverts par quelque chose. Les réflecteurs endommagés doivent être remplacés.

En outre, si le support de selle dans le tube de selle n'est pas inséré assez profondément pour atteindre le repère d'insertion minimum, la tige de selle peut se casser. Vérifiez si elle est insérée plus profondément que la profondeur d'insertion minimale.

Lorsque vous freinez sur une route mouillée, la distance de freinage est généralement plus longue que

sur une route sèche. Par conséquent, freinez plus tôt pour un arrêt plus sûr.

Lorsque vous devez freiner d'urgence, serrez d'abord le frein à main droit pour arrêter la roue arrière, puis serrez le frein à main gauche, surtout lorsque vous freinez à grande vitesse. Si la roue avant s'arrête soudainement alors que la roue arrière roule toujours à grande vitesse, vous risquez de tomber et de vous blesser. Veuillez donc rouler prudemment. Le guidon peut être affecté lorsque l'utilisateur dirige ou freine le vélo.

En outre, évitez les flaques d'eau, la boue humide, les marécages, l'eau, la neige ou la glace. Essayez de ne pas utiliser le pedelec par temps de pluie, de tempête ou de neige. Si les parties électriques du vélo (unité de commande, moteur et batterie) sont humides, mouillées ou trempées, cela provoquera des dommages irréversibles, voire une explosion de la batterie.

Ce produit ne peut être utilisé que par un seul adulte à la fois. Ne transportez pas de passagers supplémentaires.

Ce véhicule n'est pas un jouet. Comme tout autre véhicule, il est possible de tomber, de s'écraser ou de rencontrer d'autres situations dangereuses.

N'offrez pas votre pedelec à une personne qui ne sait pas comment l'utiliser correctement. Si vous laissez quelqu'un d'autre utiliser votre vélo, il vous incombera de veiller à ce que tous les utilisateurs comprennent tous les avertissements, mises en garde, instructions et mesures de sécurité, et de vous assurer qu'ils sont en mesure d'utiliser ce produit de manière sûre et responsable et de se protéger eux-mêmes et les autres contre les blessures.

Ne modifiez pas votre vélo. Vous serez responsable de tout problème causé par votre modification personnelle.

3. Schéma

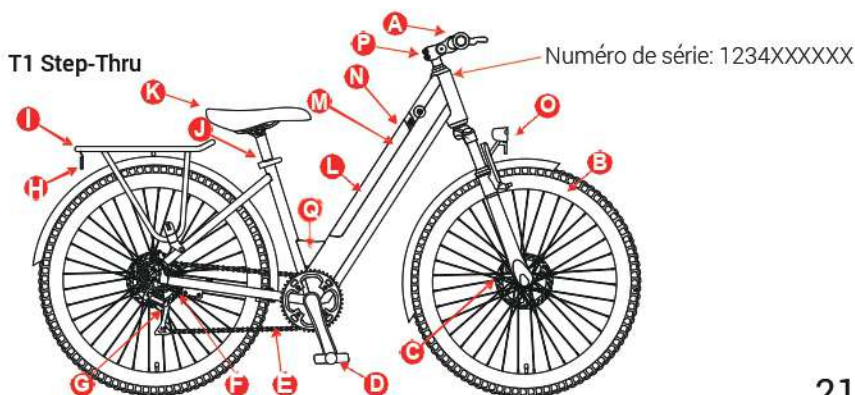
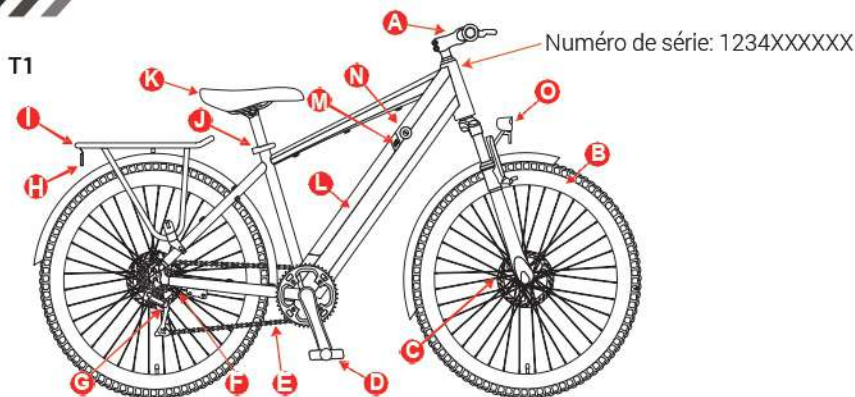

A. Guidon avec écran	B. Roue avant	C. Frein
D. Pédales	E. Chaîne	F. Moteur électrique
G. Dérailleur arrière	H. Feu arrière	I. Porte-bagages arrière
J. Mécanisme libération rapide	K. Siège	L. Batterie
M. Port de chargement de la batterie	N. Trou de serrure pour verrouillage de la batterie	O. Phare avant
P. Potence réglable	Q. Poutre renforcée	

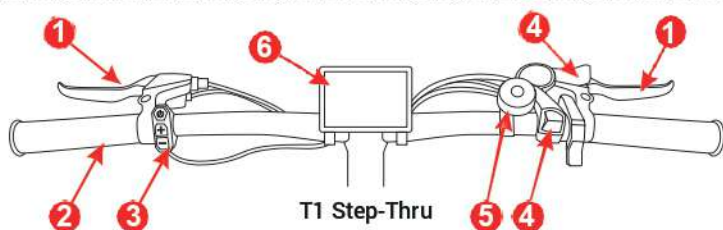
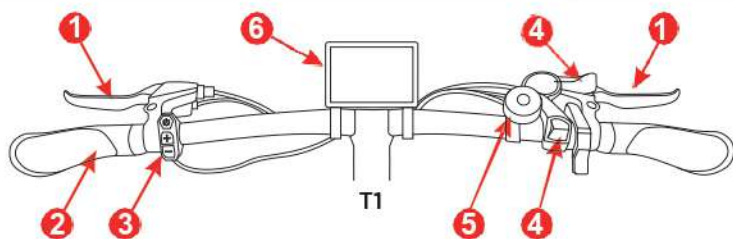

1. Levier de frein	2. Poignée	3. Bouton d'affichage
4. Levier de vitesse	5. Cloche	6. Écran LCD

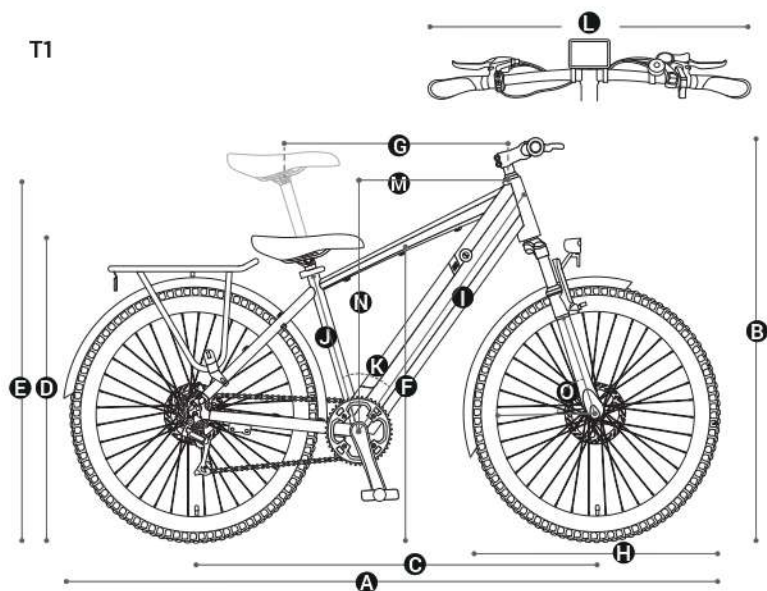

A. 70.5"	B. 42"	C. 43"	D. 32.5"	E. 41"
F. 30"	G. 23.4"	H. 27.5"	I. 29.4"	J. 17.5"
K. 53.6°	L. 26"	M. 16.4"	N. 26.1"	O. 72°

T1 Step-Thru

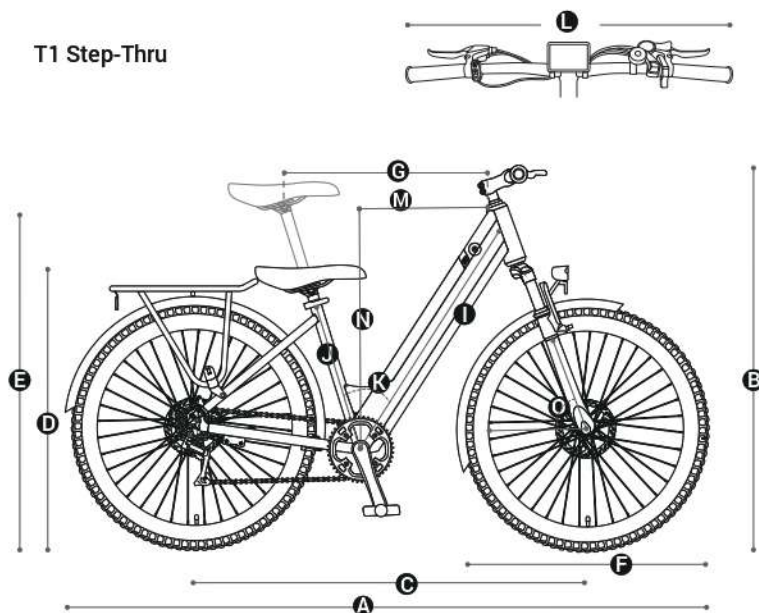

A. 70.5"	B. 41.3"-43.3"	C. 43"	D. 31.5"	E. 40"
F. 27.5"	G. 22.5"	I. 28.7"	J. 16.9"	K. 50.5°
L. 26"	M. 14.7"	N. 26.4"	O. 70°	

4. Spécification

Modèle		T1	T1 Step-Thru	
Spécifications de base	Dimensions du cadre	27.5"x17.5"	27.5"x17"	
	Dimensions dépliées	1790x680x1118mm		
	P.N	26kg	26kg	
	Largeur du guidon	26in (sans les poignées), environ 26.8in (avec les poignées)		
	Niveau d'étanchéité	IPX4		
	Matériau du cadre	Alliage d'aluminium		
	Distance Max.	Mode assisté	100km	
		Mode manuel	Aucune limite	
Vitesse Max.	25km/h			

Modèle		T1	T1 Step-Thru
Spécifications de base	Niveau de vitesse mode assisté	12/16/20/23/25 km/h (Niveau 1-5)	
Dérailleur	Nombre de pignons, Marque	7 (Arrière), Shimano	
	Contrôle	Changez de vitesse en appuyant sur la manette du pouce	
Motor	Puissance nominale, Voltage	250W, 36V	
	Puissance Inst. Max.	500W	
	RPM Max.	260	
	Couple de sortie Max.	50N.M	
Batterie	Capacité, tension	13Ah, 36V	
	Capacité de puissance	468Wh	
	Temps de charge	4-6H	
	Système de protection	Oui	
Frein	Type	Frein à disque et système d'arrêt automatique	
Disque de frein	Diamètre extérieur	160mm	
	Épaisseur	2mm	
	Contrôle	Freiner la roue avant de la main gauche et la roue arrière de la main droite dans l'UE ; Freiner la roue avant de la main droite et la roue arrière de la main gauche au Royaume-Uni ;	
Pneu	Dimensions	27.5"x2.1"	27.5"x1.75"
	Marque, Type	Pneus CST Pneumatic	
	Pression des pneus	45-65PSI	
	Meilleure pression des pneus	50PSI (Avant), 55PSI (Arrière)	
Écran	Dimensions, Type	3.5" LCD	
Absorption des chocs	Type	Suspension hydraulique avec verrouillage	
	Contrôle	Verrouillez/déverrouillez la suspension en tournant le bouton bleu sur la fourche avant.	
Taille recommandée pour les cyclistes		160-200cm	155-195cm

Remarque: les données de vitesse et de distance maximales sont fournies par le laboratoire Eleglide. La distance maximale est atteinte dans les conditions suivantes : une charge complète, une charge de 75kg, une température de 26 C, une vitesse constante de 15km/h, sur des routes plates et sans vent fort.

Les données réelles peuvent varier en fonction des différentes conditions de route, de la température, de l'humidité, de la vitesse du vent, ainsi que des habitudes du cycliste (la fréquence de freinage, le changement de vitesse, etc.) et de son poids.

5. Liste des éléments fournis

Vélo Eleglide x 1	Manuel d'instructions x 1	Chargeur x 1
Pédale x 2	Boîte à outils x 1	Phare avant x 1
Réfecteur de rayons x 4	Feu arrière x 1	Ecran LCD x 1
Clé x 2		

6. Guide de montage

Étape 1 Installation du guidon

- A) Sortez le vélo et faites-le tenir debout.
 B) Ouvrez le clip en desserrant les vis.
 C) Placez le guidon adéquatement et assurez-vous que le clip se trouve au milieu de la barre.
 D) Verrouillez le clip en serrant les vis.

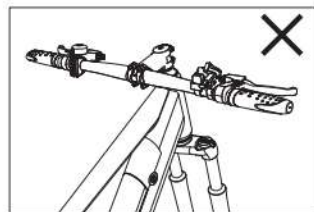
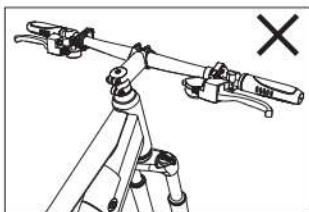
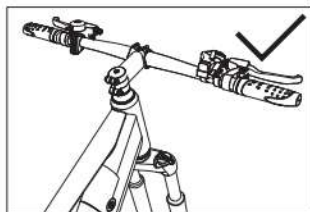
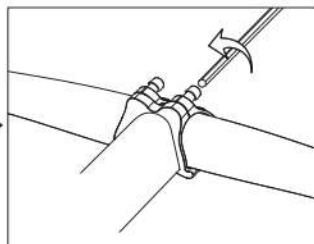
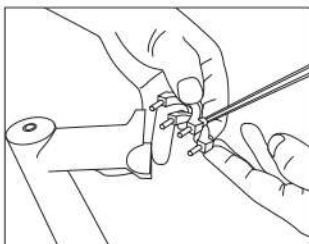

Étape 2 Installation de la roue avant

- A) Placez le vélo à l'envers et retirez la barre de protection temporaire en desserrant l'écrou.
 B) Insérez la roue avant dans les pattes de la fourche et assurez-vous qu'elle est bien en plac.
 C) Retirez l'écrou et l'un des ressorts de libération rapide.
 D) Faites glisser le mécanisme de libération rapide à travers le moyeu du côté opposé au disque de frein.
 E) Faites glisser le ressort dans le moyeu et serrez l'écrou pour fixer le mécanisme de libération rapide.

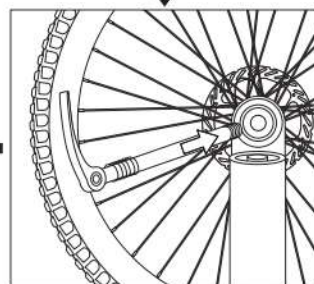
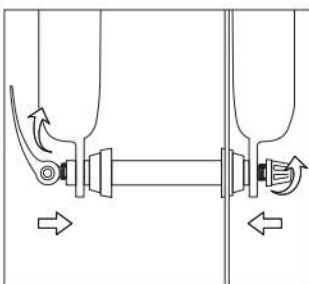
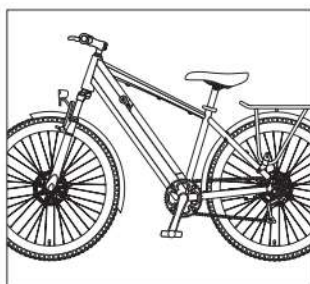
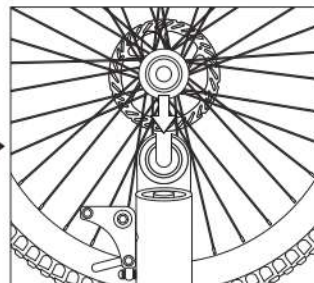
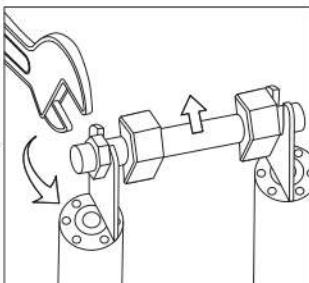
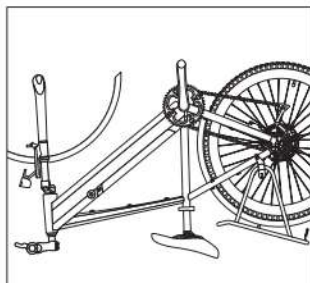

Étape 3 Installation du jeu de direction

- A) Ajustez le jeu de direction du vélo à la bonne position.
 B) Serrez le jeu de direction avec la clé à douille M4/M5.

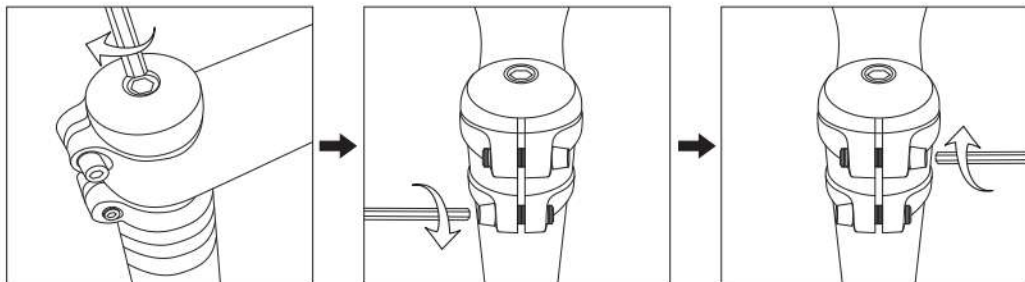

Étape 4 Ajustement de l'angle de la potence (uniquement pour T1 Step-Thru)

- A) Desserrez la potence avec la clé à douille M6.
 B) Réglez la potence à l'angle que vous souhaitez et fixez-la en serrant les vis.

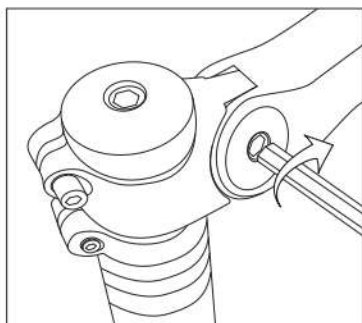

Étape 5 Installation du phare avant

- A) Placez le phare et le garde-boue dans la bonne position comme le montre le dessin ci-dessous.
 B) Fixez le phare avant en serrant la vis avec la clé à douille M4.

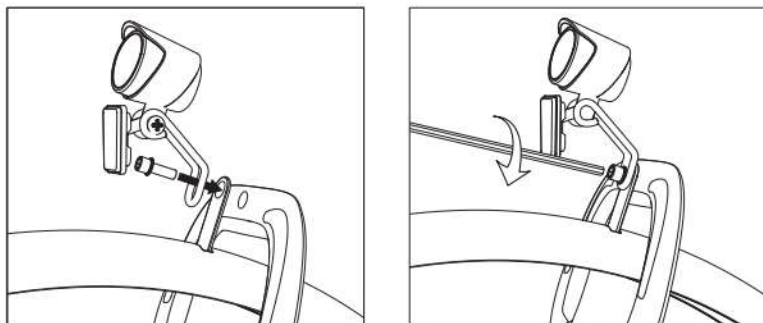

Étape 6 Installation du feu arrière

A) Fixer le support de l'aile en serrant les vis avec une clé à douilles M5.

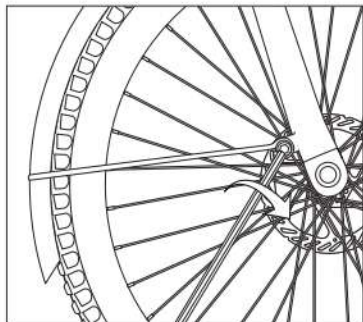

Étape 7 Installation du feu arrière

A) Connectez le fil au feu arrière.

B) Placez le feu arrière adéquatement en position et serrez les vis pour le fixer.

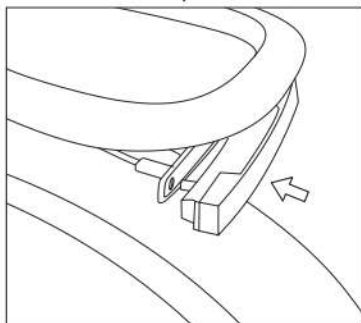
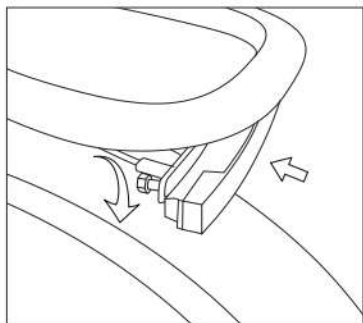
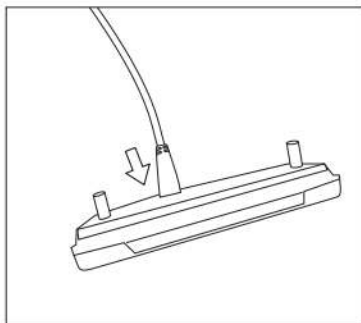
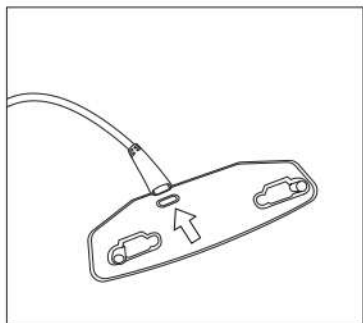

Étape 8 Installation des pédales

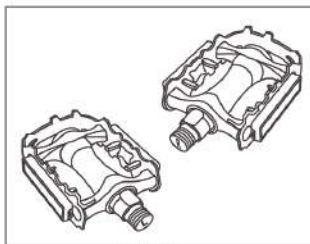

Pédales

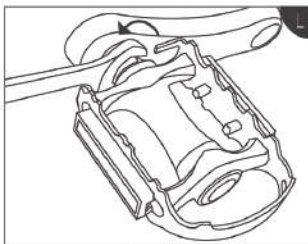

Gauche

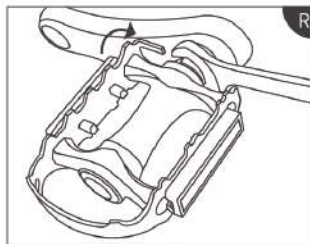

Droite

Étape 9 Installation de l'écran LCD

- Pour faciliter l'installation, démontez d'abord l'un des supports de l'écran à l'aide de la clé à douille M3.
- Dévissez légèrement un autre support pour pouvoir fixer l'écran sur le guidon.
- Desserrez légèrement le support démonté et accrochez-le au guidon. Fixez-le avec la clé à douille M3.
- Fixez l'écran au milieu du guidon avec la clé à douille M3.
- Ouvrez le clip du bouton d'affichage et fixez-le sur le guidon. Utilisez ensuite la clé hexagonale M2,5 pour serrer le clip et fixer le bouton.
- Connectez le câble de l'écran au cordon d'alimentation.

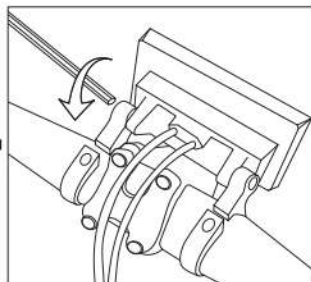
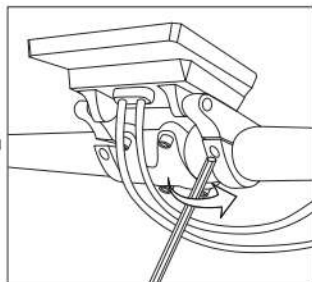
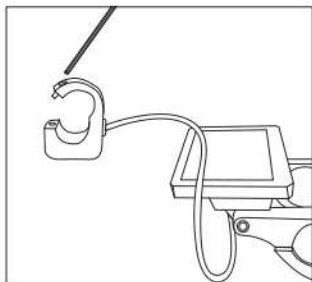
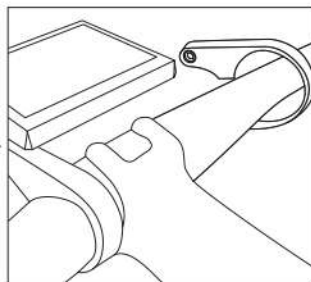
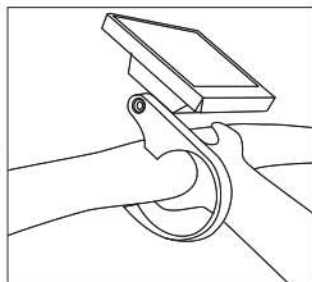
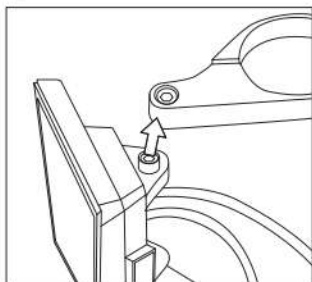

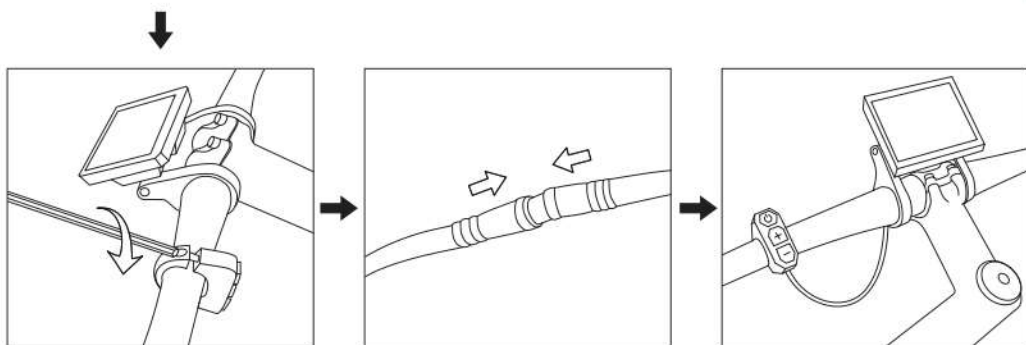

Remarque: ne serrez pas trop les vis lors de l'installation de l'écran. Cela pourrait l'endommager de façon permanente. L'écran peut être installé fermement avec un couple de 0,2N.m.

Étape 10 Installation des réflecteurs de rayons

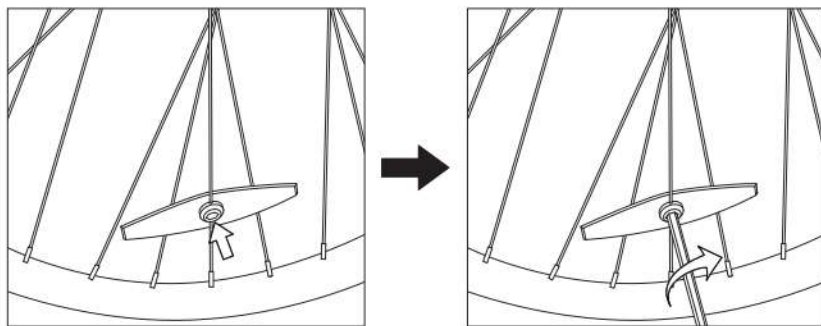

Étape 11 Installation du siège

- A) Faites glisser la tige du siège dans le cadre de support.
 B) Réglez le siège à une hauteur appropriée puis fixez-le en serrant et en verrouillant le mécanisme de libération rapide.

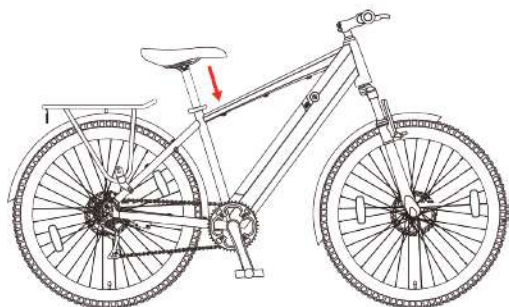

Étape 12 Mise sous tension

- A) Verrouillez la batterie et allumez l'écran. Vous voilà prêt à rouler !



Avertissement

1. Veuillez couper l'alimentation du vélo avant de débrancher l'écran. Faute de quoi, vous risquez d'endommager définitivement l'écran.
2. Ne serrez pas trop les vis en installant l'écran. En principe, l'écran peut être monté fermement sur le guidon avec un couple de 0,2 N.m.. Si vous serrez trop les vis, vous risquez d'endommager définitivement l'écran.
3. Ne plongez pas l'écran dans l'eau et ne le nettoyez pas avec un jet d'eau. Utilisez un chiffon doux et légèrement mouillé pour l'essuyer. Ne le nettoyez pas avec du détergent, de l'alcool, de l'essence, de l'acétone ou d'autres solvants corrosifs/volatils.
4. Si vous utilisez le vélo par temps de pluie, veuillez fermer le port USB de l'écran pour le protéger de l'eau et de la pluie. Ne branchez aucun appareil dans le port USB sous la pluie.
5. Veuillez suivre les réglementations locales concernant l'élimination de l'écran.
6. Les utilisateurs sont tenus responsables des dégâts causés à la suite d'une installation inappropriée ou incorrecte.

Schéma

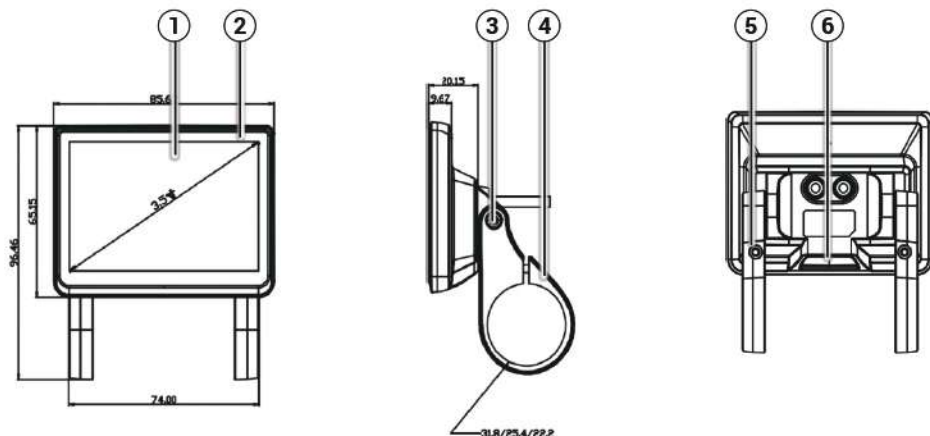

1	Écran	2	Boîtier
3	Vis pour le réglage de l'angle du support (M3*6)		
4	Supports	5	Vis pour la fixation du support (M3*12)
6	Bouchon en caoutchouc du port USB		

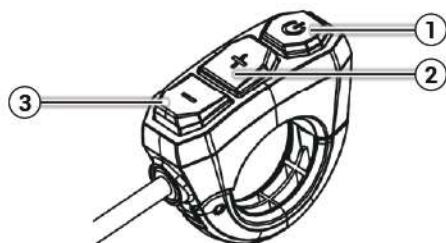

1	ON/OFF
2	PLUS
3	MOINS

Contenu de l'écran

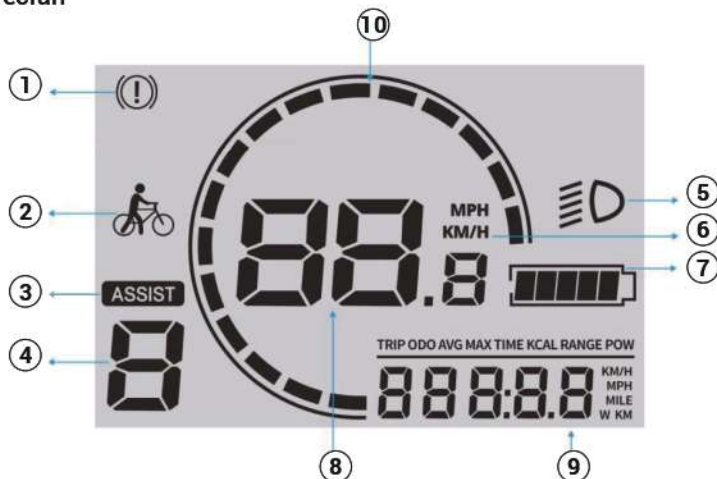

1	Témoin de panne		Distance parcourue
2	Mode Push		Odomètre
3	Mode assisté		Vitesse moyenne
4	Niveau d'assistance	9	Vitesse maximale
5	Témoin des phares allumés		Durée du trajet
6	Unité de vitesse		Calorie
7	Indicateur de niveau de batterie		Puissance
8	Vitesse en temps réel/code d'erreur	10	Compteur de vitesse

Remarque: les données du trajet seront réinitialisées au prochain redémarrage de l'écran.



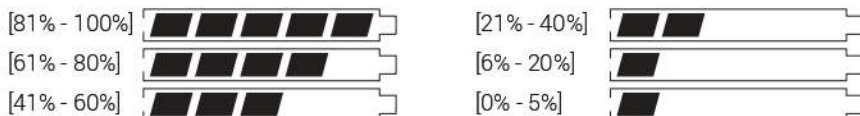



Indicateur du niveau de la batterie





Fonctions et opérations

Mise sous tension/hors tension Appuyez longuement sur pour allumer/éteindre l'écran.	Phares allumés/éteints Appuyez longuement sur pour allumer/éteindre les phares du vélo.
Changement de niveau de vitesse Appuyez brièvement sur ou pour passer d'un niveau de vitesse à l'autre (12km/h, 16km/h, 20km/h, 23km/h et 25km/h).	Mode Push 6km/h Appuyez longuement sur pendant 5 secondes sur jusqu'à ce que le témoin du mode Push s'affiche à l'écran. Le mode Push est alors activé.

Activation d'autres fonctions

Tout d'abord, appuyez longuement sur  pour allumer l'écran LCD. Ensuite, appuyez longuement sur  et  simultanément pendant 2-3 secondes pour entrer ou sortir de l'interface du menu. Dans l'interface du menu, appuyez brièvement sur  pour passer au menu suivant et appuyez sur  ou  pour choisir les éléments du menu. Pour garantir la sécurité des utilisateurs, l'interface du menu ne peut être accessible que lorsque le vélo est à l'arrêt.

Réglage du rétro-éclairage de l'écran LCD

Accédez au menu "Light" et réglez l'intensité du rétroéclairage de l'écran LCD en appuyant sur  ou . Le niveau 1 est le plus sombre et le niveau 5 est le plus lumineux. Appuyez ensuite sur  pour conserver les modifications et quitter le menu "Light".

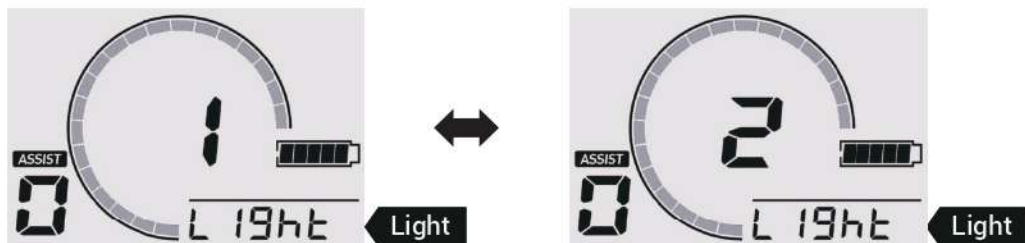

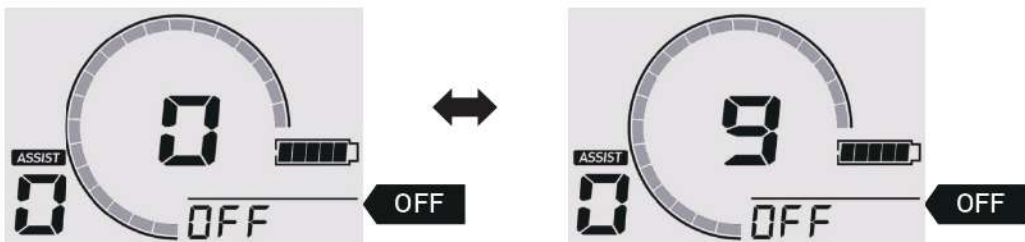

Réglage de la mise hors tension automatique

Accédez au menu "OFF" et réglez le délai entre 0 et 10 minutes en appuyant sur  ou . 0 signifie que la fonction de mise hors tension automatique est désactivée. Appuyez sur  pour conserver les modifications et quitter le menu "OFF".



Changement d'unité de vitesse

Accédez au menu "Unit" et modifiez l'unité de vitesse en appuyant sur  ou . Appuyez ensuite sur  pour conserver les modifications et quitter le menu "Unit".

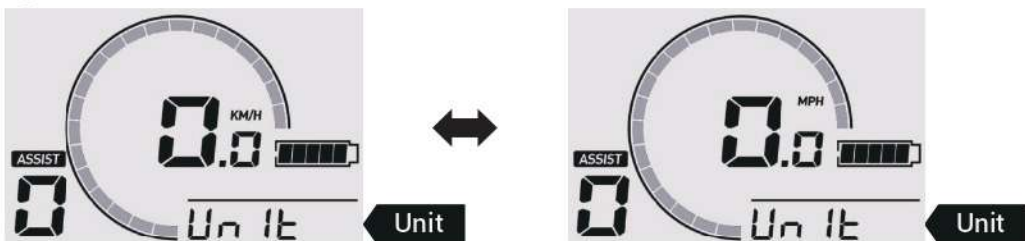

Suivi des erreurs

Quand le témoin de panne s'affiche à l'écran, le chiffre au centre de l'écran correspond au code d'erreur. Nous vous invitons à consulter les différentes causes et solutions ci-après.



Codes d'erreur	Causes	Solutions
21	Courant anormal ou tube MOS endommagé;	a. Remplacez le tube MOS; b. Remplacez la batterie;
23	Le moteur est déphasé.	a. Remplacez le moteur; b. Remplacez le câble adaptateur du moteur; c. Remplacez le régulateur;
24	Anomalie du signal hall du moteur ;	a. Remplacez le moteur; b. Remplacez le câble adaptateur du moteur; c. Remplacez le régulateur;
25	Problème de freins ;	a. Ajustez le levier de frein pour vous assurer qu'il correctement installé; b. Remplacez le levier de frein; c. Remplacez le régulateur;
26	Anomalie de sous tension;	a. Chargez la batterie; b. Rebranchez la batterie et le régulateur; c. Remplacez le régulateur; d. Remplacez l'écran;
30	Erreur de communication;	a. Rebranchez l'écran et le régulateur ; b. Remplacez l'écran ; c. Remplacez le régulateur ;

Nettoyage

Utilisez un chiffon doux et humide pour nettoyer l'unité centrale. Les saletés difficiles à enlever peuvent être frottées avec une brosse à dents et du dentifrice, puis nettoyées avec un chiffon doux et humide. Ne lavez pas votre pedelec avec de l'alcool, de l'essence, de l'acétone ou d'autres solvants corrosifs/volatils. Ces substances peuvent endommager l'apparence et la structure interne du pedelec. Ne faites pas tremper le vélo et ne le lavez pas avec un nettoyeur haute pression ou un tuyau.

Stockage

A) Bicyclette

1. N'exposez pas le pedelec à la lumière directe du soleil ou à la pluie pendant une période prolongée, et évitez de le mettre à une température élevée. Il est préférable de placer le vélo dans un endroit sec et sûr, à une température comprise entre 0°C et 25°C.
2. Évitez les gaz corrosifs, afin d'éviter la corrosion chimique et l'endommagement des pièces électriques et des surfaces peintes, ce qui pourrait entraîner une défaillance opérationnelle et un accident.
3. Ne le gardez pas dans un environnement explosif ou inflammable ou à proximité de liquides inflammables.

B) Batterie au lithium-ion

1. Chargez la batterie après chaque trajet et évitez de la vider complètement. En effet, le fait de vider complètement la batterie peut l'endommager de façon permanente. Ne laissez jamais la batterie au lithium-ion déchargée pendant une longue période. Si la tension de la cellule tombe sous la limite autorisée en raison de l'autodécharge, elle causera des dommages. Pour une durabilité maximale, conservez la batterie chargée jusqu'à 50 % de sa capacité maximale.
2. Ne rechargez jamais la batterie dans un environnement explosif ou inflammable ou à proximité de liquides inflammables. Ne rechargez pas la batterie sur un support inflammable, tel que du papier, des textiles, etc. Rechargez-la dans un endroit sûr, à l'écart des objets inflammables.
3. Ne rechargez jamais une batterie qui est déjà endommagée ou qui coule.
4. Ne rechargez pas la batterie trop longtemps. Arrêtez de la charger lorsqu'elle est pleine.
5. Rechargez ou déchargez la batterie à une température comprise entre 0 et 45°C.
6. Il est préférable de stocker la batterie à l'intérieur à une température de 20°C~25°C lorsqu'elle n'est pas utilisée pendant une longue période. (Lorsqu'elle est utilisée à 25°C, l'autonomie et les performances de la batterie sont optimales. Mais l'utiliser à une température inférieure à 0°C peut diminuer son kilométrage et ses performances).
7. Ne stockez pas la batterie à une température trop élevée ou trop basse.
8. L'humidité du lieu de stockage doit être de 60±25%RH. Quant au lieu de travail, l'humidité doit être de 5~85%RH.
9. Ne pas percer, frapper ou écraser la batterie.
10. N'essayez pas de démonter une batterie ancienne ou endommagée ou de la jeter. Veuillez l'apporter au centre professionnel de recyclage de batteries le plus proche.

C) Autres pièces

Jeu de direction	Retirez, nettoyez et lubrifiez les jantes chaque année. Remplacez-les si nécessaire.
Joints	Vérifiez en permanence le serrage de tous les écrous, boulons et dispositifs de fixation rapide.
Freins	Lubrifiez légèrement les câbles de frein avec de l'huile tous les mois. Vérifiez le réglage et remplacez à temps les pièces de frein (patins, segments, plaquettes) si elles sont usées. Les câbles doivent être remplacés s'ils sont endommagés/abîmés.
Fourche de suspension avant	Confiez-la à des experts.
Pneus	Contrôlez régulièrement les dommages, l'usure, les coupures et les fuites d'air.
Moyeux de roue	Lubrifiez les roulements de moyeu tous les mois. Contrôlez et ajustez les cônes, si nécessaire, pour éviter que les moyeux ne se frottent contre la fourche.
Pédales	Lubrifiez les roulements et vérifiez qu'ils sont bien serrés.
Manivelles	Lubrifiez les roulements tous les mois (sauf si un support central sans entretien est installé sur le vélo). Vérifiez si toutes les pièces du support central sont correctement serrées.
Chaîne	Enlevez-la et nettoyez-la tous les 6 mois. La chaîne doit être propre mais pas sèche.
Jantes	Vérifiez fréquemment si les roues sont bien serrées et fixées. Les jantes doivent être protégées de l'huile, de la cire, de la graisse, de la colle, etc. Vérifiez que les rayons ne sont pas perdus ou manquants.
Pignons	Nettoyez régulièrement si nécessaire et graissez légèrement. Réglez le dérailleur avant et le dérailleur arrière pour en assurer le bon fonctionnement.
Selle et tige de selle	Vérifiez que les vis, les écrous et les dispositifs de fixation rapide sont bien serrés.
Béquille	Nettoyez-la et graissez-la légèrement chaque année.

⚠ Attention: lors du graissage, veillez à ce que le lubrifiant n'entre pas en contact avec les disques et les plaquettes de frein. Sinon, le système de freinage risque de ne pas fonctionner. Si vous conduisez avec un roulement de roue défectueux, l'essieu, le moyeu et l'axe peuvent se souder sous l'effet de la friction et de la chaleur, ce qui entraîne le blocage de la roue et le dérapiage. Il est plus probable que le métal s'use à cause de la friction et que la roue ou le moyeu se détache. Remplacez les pièces usées/endommagées à temps, comme les pneus intérieurs et extérieurs, les kits de freinage, etc.



Veillez vérifier les problèmes et solutions suivants avant d'envoyer le produit aux bureaux de réparation désignés.

Probleme	Causes possibles	Solutions
L'écran ne fonctionne pas ou le véhicule ne peut pas être mis en marche.	<ul style="list-style-type: none"> a. Pas d'alimentation électrique; b. Le fil électrique n'est pas branché correctement ou fermement; c. L'écran est endommagé; d. Le contrôleur est brûlé ou endommagé par l'eau; 	<ul style="list-style-type: none"> a. Chargez la batterie; b. Reconnectez le fil électrique correctement et fermement; c. & d. Contactez le revendeur pour obtenir de l'aide;
Le phare avant ne fonctionne pas	<ul style="list-style-type: none"> a. Le fil n'est pas branché correctement; b. Il est endommagé; 	<ul style="list-style-type: none"> a. Branchez le fil correctement; b. Contactez le revendeur;
La batterie ne se charge pas.	<ul style="list-style-type: none"> a. Le chargeur n'est pas branché correctement; b. Elle est en dehors de la fourchette de température recommandée; c. La batterie est chargée en dessous de la tension nominale; d. Elle est endommagée. 	<ul style="list-style-type: none"> a. Branchez-la correctement et rechargez-la à nouveau; b. Chargez-la à une température appropriée; c. Chargez-la sous la tension nominale; d. Contactez le revendeur;
Distance de conduite insuffisante	<ul style="list-style-type: none"> a. La batterie n'est pas complètement chargée; b. La pression des pneus est faible ; c. Freinage fréquent; d. Vieillessement de la batterie ou atténuation de sa capacité; e. Température ambiante basse; 	<ul style="list-style-type: none"> a. Chargez complètement la batterie; b. Vérifiez la pression des pneus avant chaque utilisation; c. Prenez de bonnes habitudes de conduite; d. & e. C'est normal;
Le moteur ne fonctionne pas.	<ul style="list-style-type: none"> a. Le levier de frein ne recule pas correctement; b. Le fil électrique n'est pas branché correctement; c. Le capteur ou le contrôleur est inefficace; 	<ul style="list-style-type: none"> a. Ajustez le levier de frein; b. Branchez le fil électrique correctement; c. Contactez le revendeur pour obtenir de l'aide;

⚠ Attention: si d'autres pannes surviennent et que vous ne trouvez pas de solution dans le tableau ci-dessus, veuillez contacter le revendeur pour y remédier. Tout autre entretien ou réparation qui doit être effectué à l'aide d'outils et de techniques professionnels doit être effectué par un mécanicien qualifié désigné par le fabricant ou le centre d'entretien.

Eleglide fournit un service facile, fiable et efficace pour tous les produits sous garantie. Veuillez vous référer au tableau ci-dessous pour les périodes de garantie des différents produits et accessoires à partir de la date d'achat.

Nos distributeurs, partenaires, vendeurs et revendeurs doivent fournir des services après-vente directement à leurs clients. Si votre produit Eleglide présente un problème lié à la garantie, veuillez contacter le vendeur auprès duquel vous avez acheté le produit. Vous devez fournir toutes les informations pertinentes concernant votre commande, telles que les numéros de commande, les factures, les reçus, etc.

Modèle	Composants	Garantie
T1 T1 Step-Thru	Cadre	3 ans
	Fourche avant	1 an
	Contrôleur	1 an
	Moteur	1 an
	Chargeur	1 an
	Batterie	6 mois
	Panneau de commande (LCD)	6 mois
	Roue à chaîne	6 mois
	Roue libre	6 mois
	Freins	6 mois
	Manette de vitesse	6 mois
	Dérailleur avant	6 mois
	Dérailleur arrière	6 mois
	Béquille	3 mois
	Phare avant	6 mois
	Pédales	3 mois
	Autres	14 jours

Processus de garantie

- ❖ Les acheteurs doivent fournir une preuve d'achat suffisante.
- ❖ Une description du défaut doit être fournie afin d'émettre une demande de garantie.
- ❖ Une preuve visible du défaut doit être fournie avec le numéro de série de l'article (le cas échéant).
- ❖ Eleglide doit documenter ce qui se passe lorsque les acheteurs dépannent les produits.
- ❖ Il se peut que vous deviez retourner un article pour un contrôle de qualité.
- ❖ Lorsque vous retournez le produit défectueux, vous devez le mettre dans l'emballage original ou dans l'emballage approuvé par le revendeur.

Preuve d'achat valide

- ❖ Le numéro de commande de votre achat en ligne auprès du revendeur agréé d'Eleglide.
- ❖ Facture de vente.
- ❖ Le reçu de vente daté du revendeur agréé d'Eleglide.









Remarque: plus d'un type de preuve d'achat peut être requis pour traiter une demande de garantie (comme le reçu d'un transfert d'argent et la confirmation de l'adresse à laquelle l'article a été initialement expédié).

La garantie sera annulée dans les situations suivantes:

- ❖ Le produit est en dehors de la période de garantie.
- ❖ Le produit est perdu ou volé.
- ❖ Le produit est gratuit ou complémentaire.
- ❖ Le produit est utilisé de manière ou dans des conditions inappropriées, y compris mais sans s'y limiter : chutes, températures extrêmes, eau, opérations incorrectes.
- ❖ Le produit n'est pas dans son état d'origine, comme des modifications.
- ❖ Le produit a été utilisé en combinaison avec des accessoires qui ne sont pas compatibles avec le produit.
- ❖ L'acheteur ne dispose pas d'une preuve suffisante d'achat des produits.
- ❖ Un logiciel ou un micrologiciel non pris en charge a été installé sur le produit.
- ❖ Lorsque les dommages sont causés par le client, ce dernier est responsable des coûts de réparation et d'expédition.
- ❖ Des objets personnels du client sont envoyés à Eleglide, au lieu des produits Eleglide.

11. Déclarations de conformité



	Ce produit est conforme aux normes EN15194 de la Communauté européenne.
	Ce produit est conforme aux règles de l'UE relatives à la restriction des substances dangereuses dans les équipements électriques et électroniques (RoHS), qui limitent l'utilisation de substances dangereuses dans les équipements électriques et électroniques afin de protéger l'environnement et la santé publique.
	Ce produit est conforme aux exigences applicables aux produits vendus en Grande-Bretagne.
	Ce symbole indique que le produit peut être recyclé.
	Ce symbole indique que le produit ne doit pas être éliminé avec les déchets ménagers. Le produit doit être envoyé à des installations de collecte séparée pour la récupération et le recyclage des équipements électriques et électroniques.
	Ce symbole indique que le produit contenu dans l'emballage peut être facilement endommagé s'il tombe ou est manipulé sans précaution. Le contenu est fragile !
	Ce symbole indique que le produit doit être conservé à l'abri de la pluie et dans des conditions sèches.
	Le signe d'avertissement indique un risque potentiel, un danger, un obstacle ou une condition nécessitant une attention particulière.

*Vor der ersten Inbetriebnahme lesen

Sie bitte die Bedienungsanleitung sorgfältig durch!

Inhaltsverzeichnis

1. Hinweis
2. Warnung
3. Diagramm
4. Spezifikationen
5. Paketliste
6. Montageanleitung
7. Leitfaden zur LCD-Anzeige
8. Wartung
9. Fehlersuche
10. Garantie
11. Erklärungen zur Einhaltung der Vorschriften

1. Hinweis

Vor Ihrer ersten Fahrt ist es wichtig, dass Sie Ihr neues pedelec gut kennen, damit Sie während der Fahrt die beste Leistung, den besten Komfort, das beste Fahrvergnügen und die beste Sicherheit genießen können. Um das neue Fahrrad und die korrekte Bedienung zu verstehen, sollten Sie zunächst die Bedienungsanleitung sorgfältig lesen.

Zweitens ist es wichtig, dass Sie Ihre erste Fahrt unter sicheren und kontrollierten Bedingungen unternehmen, d.h. sich von Autos, Hindernissen und anderen Radfahrern fernhalten.

Drittens sind Fahrräder Fahrzeuge mit gewissen Risiken. Bitte beachten Sie beim Radfahren die Verkehrsregeln. Es ist besser, wenn Sie sich vor Ihrer ersten Fahrt mit den örtlichen Verkehrsregeln für das Fahren mit einem pedelec auf öffentlichen Straßen vertraut machen, für den Fall, dass Sie gegen die Vorschriften verstoßen. Vergessen Sie zu Ihrer eigenen Sicherheit nie, einen geeigneten Helm aufzusetzen, bevor Sie auf das pedelec steigen.

Viertens: Das pedelec wird ohne die obligatorische Grundausstattung geliefert, die von Ort zu Ort unterschiedlich sein kann. Wenn Sie also beabsichtigen, das pedelec auf öffentlichen Straßen zu benutzen, ist es notwendig, das Fahrrad mit der obligatorischen Grundausstattung auszustatten, in Übereinstimmung mit den einschlägigen Gesetzen und Vorschriften.

Darüber hinaus ist dieses Produkt für Ihren persönlichen Gebrauch bestimmt. Verwenden Sie es nicht für kommerzielle oder andere Zwecke.

Bewahren Sie dieses Handbuch zum Nachschlagen gut auf.

2. Warnung

Überprüfen Sie vor jedem Ladevorgang das Ladegerät, das Kabel und den Stecker. Verwenden Sie das Ladegerät nicht, wenn es beschädigt ist.

Prüfen Sie vor der Fahrt den Reifendruck und kontrollieren Sie, ob die Räder und der Lenker richtig und fest montiert sind.

Prüfen Sie vor der Fahrt, ob die Scheinwerfer sicher in der richtigen Position befestigt, sauber und nicht verdeckt sind. Beschädigte Reflektoren müssen ersetzt werden.

Außerdem kann die Sattelstütze brechen, wenn sie nicht tief genug in das Sitzrohr eingeführt wird, um die Mindesteinführungsmarkierung zu erreichen. Prüfen Sie, ob er tiefer als die Mindesteinstecktiefe eingesetzt ist.

Beim Bremsen auf nasser Fahrbahn ist der Bremsweg meist länger als auf trockener Fahrbahn. Bremsen Sie daher früher für einen sichereren Halt.

Wenn Sie dringend bremsen müssen, betätigen Sie bitte zuerst die rechte Handbremse, um das Hinterrad zu stoppen, und dann die linke Handbremse, insbesondere wenn Sie mit hoher Geschwindigkeit bremsen. Wenn das Vorderrad plötzlich stoppt, während das Hinterrad noch mit hoher Geschwindigkeit fährt, können Sie umfallen und sich verletzen. Fahren Sie also bitte vorsichtig damit. Der Lenker kann beeinflusst werden, wenn der Benutzer das Fahrrad lenkt oder bremst.

Vermeiden Sie außerdem Pfützen, nassen Schlamm, Sümpfe, Wasser, Schnee oder Eis. Versuchen Sie nicht, das pedelec an einem regnerischen, stürmischen oder verschneiten Tag zu benutzen. Wenn die elektrischen Teile des Fahrrads (Steuereinheit, Motor und Batterie) feucht, nass oder durchnässt werden, führt dies zu irreversiblen Schäden oder sogar zu einer Explosion der Batterie.

Dieses Produkt kann jeweils nur von einem Erwachsenen verwendet werden. Nehmen Sie keine zusätzlichen Passagiere mit.

Dieses Fahrzeug ist kein Spielzeug. Wie bei anderen Fahrzeugen auch, kann es zu Stürzen, Unfällen oder anderen gefährlichen Situationen kommen. Bitte bieten Sie Ihr pedelec nicht jemandem an, der nicht weiß, wie man es richtig benutzt. Wenn Sie andere Personen mit Ihrem Fahrrad fahren lassen, sind Sie dafür verantwortlich, dass alle Fahrer alle Warnungen, Vorsichtshinweise, Anweisungen und Sicherheitsvorkehrungen verstehen und in der Lage sind, dieses Produkt sicher und verantwortungsbewusst zu benutzen und sich und andere vor Verletzungen zu schützen.

Nehmen Sie keine Änderungen an Ihrem Fahrrad vor. Sie tragen die Verantwortung für alle Probleme, die durch Ihre persönlichen Änderungen verursacht werden.

3. Diagramm

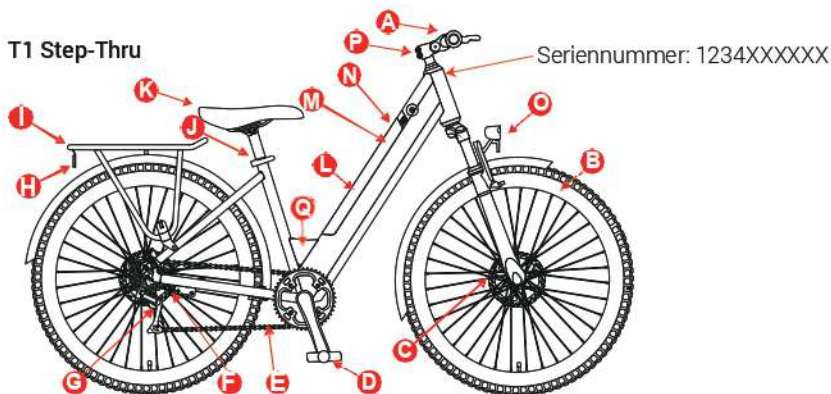
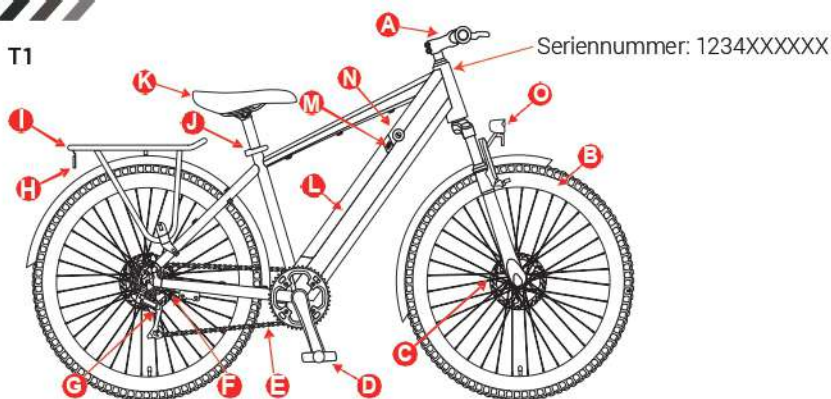

A. Lenker mit Display	B. Vorderrad	C. Bremse
D. Pedale	E. Kette	F. Elektromotor
G. Schaltwerk	H. Rücklicht	I. Hinteres Gestell
J. Schnellspanner	K. Sattel	L. Batterie
M. Akku-Ladeöffnung	N. Schlüsselloch für Batterieschloss	O. Scheinwerfer
P. Verstellbarer Vorbau	Q. Verstärkter Balken	

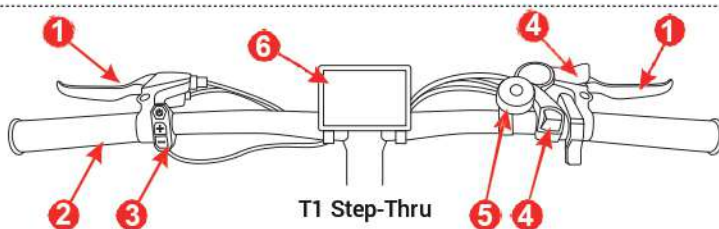
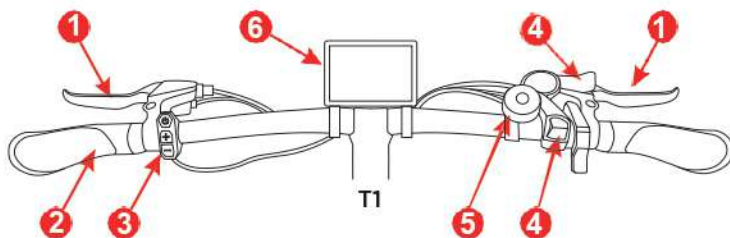

1. Bremshebel	2. Griff	3. Taste des Displays
4. Schalthebel	5. Glocke	6. LCD-Anzeige

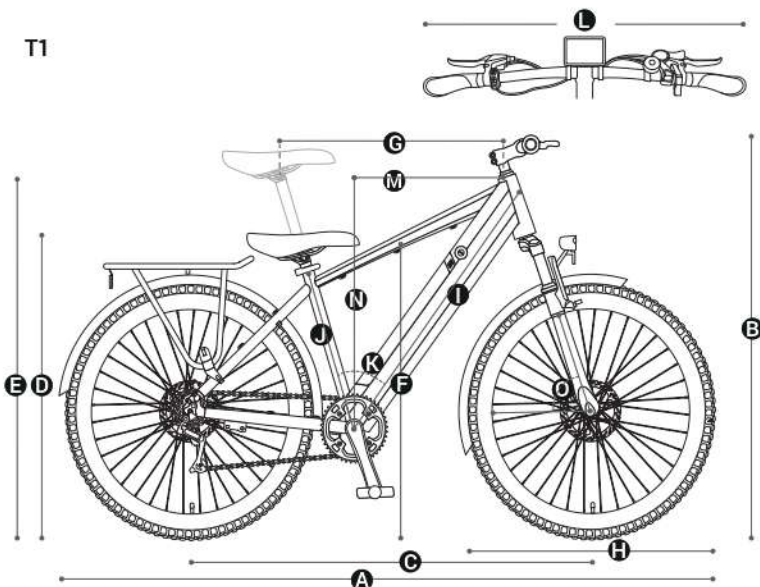

A. 70.5"	B. 42"	C. 43"	D. 32.5"	E. 41"
F. 30"	G. 23.4"	H. 27.5"	I. 29.4"	J. 17.5"
K. 53.6°	L. 26"	M. 16.4"	N. 26.1"	O. 72°

T1 Step-Thru

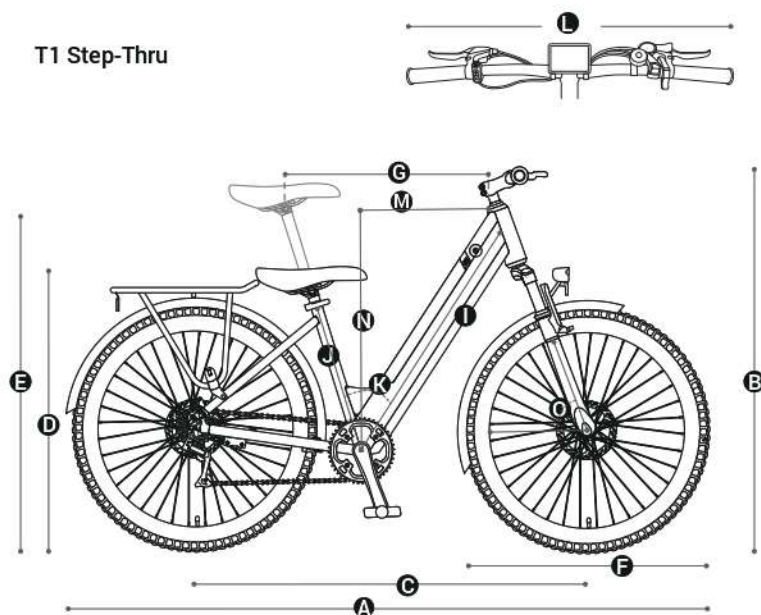

A. 70.5"	B. 41.3"-43.3"	C. 43"	D. 31.5"	E. 40"
F. 27.5"	G. 22.5"	I. 28.7"	J. 16.9"	K. 50.5°
L. 26"	M. 14.7"	N. 26.4"	O. 70°	

4. Spezifikationen

Modell		T1	T1 Step-Thru	
Basic Spez.	Größe des Rahmens	27.5"x17.5"	27.5"x17"	
	Größe ungefaltet	1790x680x1118mm		
	N.W.	26kg	26kg	
	Breite des Lenkers	26 Zoll (ohne Griffe), ca. 26,8 Zoll (mit Griffen)		
	Wasserdichtigkeitsstufe	IPX4		
	Material des Rahmens	Aluminium-Legierung		
	Rango máx.	Assistenz-Modus	100km	
		Manueller Modus	Kein Limit	
Max. Geschwindigkeit	25km/h			

Modell		T1	T1 Step-Thru
Basic Spez.	Geschwindigkeitsstufe des Assistenz-	12/16/20/23/25km/h (Stufe 1-5)	
Schaltwerk	Anzahl der Gänge, Marke	7 (Hinten), Shimano	
	Steuerung	Schalten Sie die Gänge, indem Sie den Daumenschalthebel drücken	
Motor	Nennleistung, Spannung	250W, 36V	
	Max. Inst. Leistung	500W	
	Max. RPM	260	
	Max. Ausgangsdrehmoment	50N.M	
Batterie	Kapazität, Spannung	13Ah, 36V	
	Leistung Kapazität	468Wh	
	Aufladezeit	4-6H	
	Schutzsystem	Ja	
Bremse	Typ	Scheibenbremse und automatische Abschaltung	
Brems scheiben	Außendurchmesser	160mm	
	Dick	2mm	
	Steuerung	In der EU wird das Vorderrad mit der linken Hand und das Hinterrad mit der rechten Hand gebremst; Im Vereinigten Königreich wird das Vorderrad mit der rechten Hand und das Hinterrad mit der linken Hand gebremst;	
Reifen	Größe	27.5"x2.1"	27.5"x1.75"
	Marke, Typ	CST Luftreifen	
	Reifendruck	45-65PSI	
	Beste Reifendruck	50PSI (Vorne), 55PSI (Hinten)	
Anzeige	Größe, Typ	3.5" LCD	
Schock-Absorption	Typ	Hydraulische Aufhängung mit Sperrvorrichtung	
	Steuerung	Sperrern/Entriegeln der Federung durch Drehen des blauen Knopfes an der Vordergabel	
Empfohlene Reiterhöhen		160-200cm	155-195cm

Hinweis: Die Daten für die Höchstgeschwindigkeit und die Reichweite werden vom Eleglide-Labor bereitgestellt. Die maximale Reichweite wird unter den folgenden Bedingungen erreicht: eine volle Ladung, eine 75kg Last, 26°C Temperatur, 15km/h konstante Geschwindigkeit, auf flachen Straßen ohne starken Wind.

Die tatsächlichen Daten können je nach Straßenbedingungen, Temperatur, Luftfeuchtigkeit, Windgeschwindigkeit, Gewohnheiten des Fahrers (Häufigkeit des Bremsens, Schalten der Geschwindigkeit usw.) und Gewicht des Fahrers variieren.

5. Paketliste

Eleglide Fahrrad x 1	Benutzerhandbuch x 1	Ladegerät x 1
Pedal x 2	Werkzeugsatz x 1	Scheinwerfer x 1
Speichen-Reflektor x 4	Rücklicht x 1	LCD-Anzeige x 1
Schlüssel x 2		

Schritt 1 Montieren Sie den Lenker

- A) Nehmen Sie das Fahrrad heraus und stellen Sie es auf.
 B) Öffnen Sie den Clip, indem Sie die Schrauben daran lösen.
 C) Bringen Sie den Lenker in die richtige Position und achten Sie darauf, dass der Clip in der Mitte des Lenkers sitzt.
 D) Verriegeln Sie den Clip durch Anziehen der Schrauben.

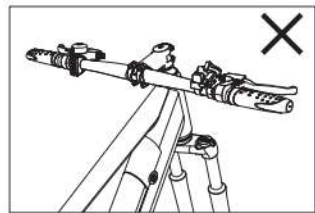
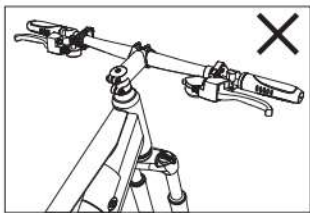
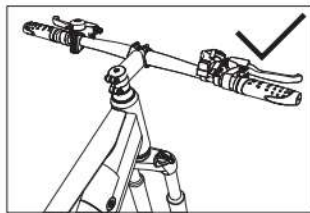
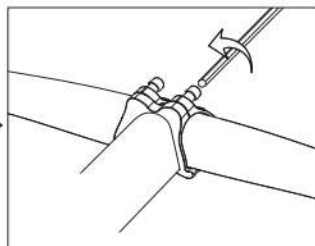
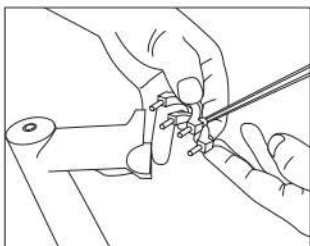
**Schritt 2 Montieren Sie das Vorderrad**

- A) Stellen Sie das Fahrrad auf den Kopf und entfernen Sie den provisorischen Schutzbügel, indem Sie die Mutter daran lösen.
 B) Setzen Sie das Vorderrad in die Ausfallenden der Gabel ein und vergewissern Sie sich, dass das Rad vollständig sitzt.
 C) Entfernen Sie die Mutter und eine Feder am Schnellspanner.
 D) Schieben Sie den Schnellspanner von der gegenüberliegenden Seite der Bremscheibe durch die Nabe.
 E) Schieben Sie die Feder in die Nabe und ziehen Sie die Mutter an, um den Schnellspanner zu fixieren.

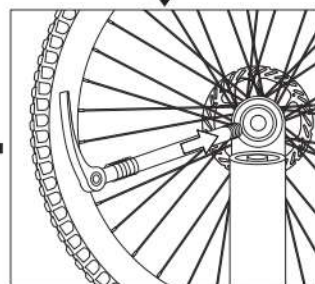
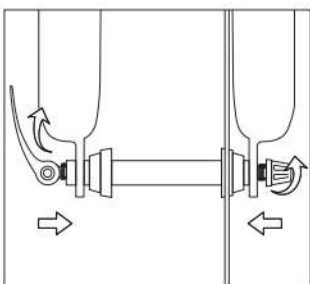
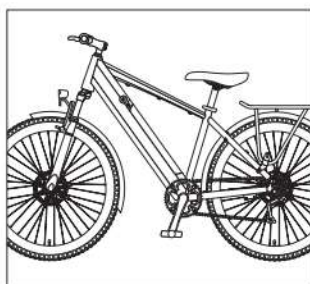
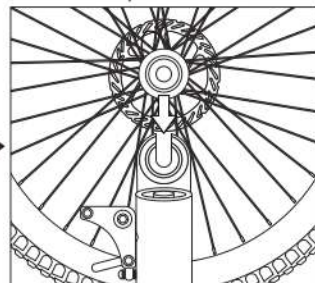
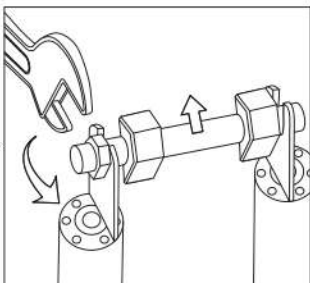
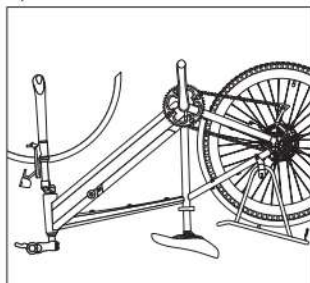

Schritt 3 Befestigen des Steuersatz

- A) Stellen Sie den Steuersatz des Fahrrads in die richtige Position.
 B) Ziehen Sie den Steuersatz mit dem M4/M5-Innensechskantschlüssel fest.

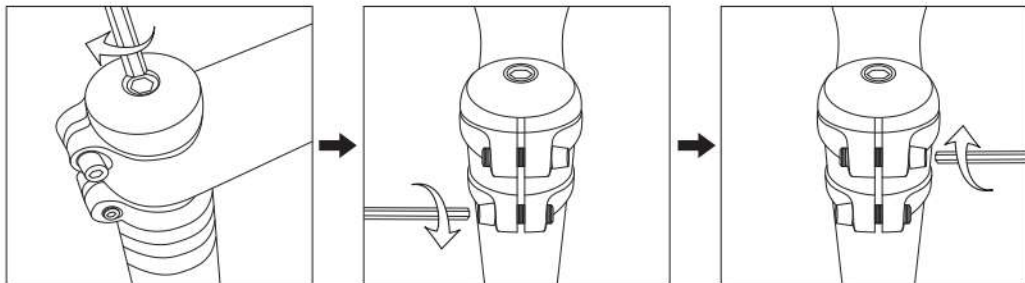

Schritt 4 Einstellen des Vorbauwinkels (nur für T1 Step-Thru)

- A) Lösen Sie den Schaft mit dem M6-Steckschlüssel.
 B) Stellen Sie den Vorbau auf den gewünschten Winkel ein und befestigen Sie ihn durch Festziehen der Schrauben.

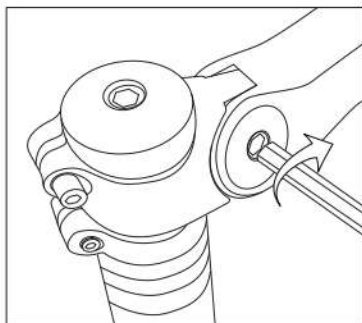

Schritt 5 Montieren Sie den Scheinwerfer

- A) Bringen Sie den Scheinwerfer und den Kotflügel in die richtige Position, wie in der Zeichnung unten gezeigt.
 B) Befestigen Sie die Leuchte, indem Sie die Schraube mit dem M4-Innensechskantschlüssel anziehen.

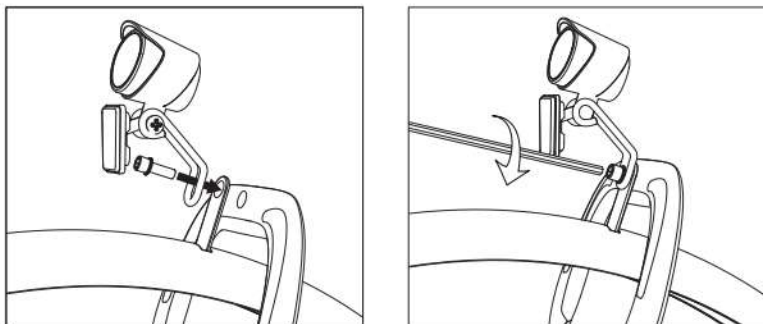

Schritt 6 Befestigen des Spritzschutzes

- A) Befestigen Sie die Halterung des Spritzschutzes, indem Sie die Schrauben mit dem M5-Innensechskantschlüssel anziehen.

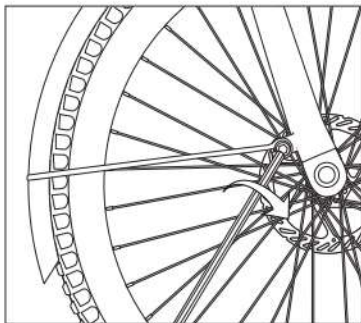

Schritt 7 Montieren Sie den Rück-Scheinwerfer

- A) Verbinden Sie das Kabel mit dem Rücklicht.
 B) Bringen Sie das Rücklicht in die richtige Position und ziehen Sie die Schrauben an, um es zu befestigen.

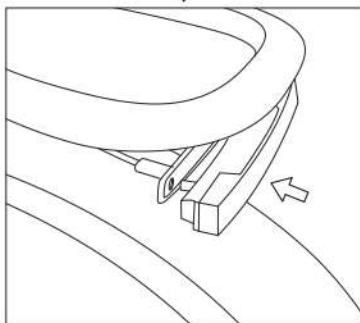
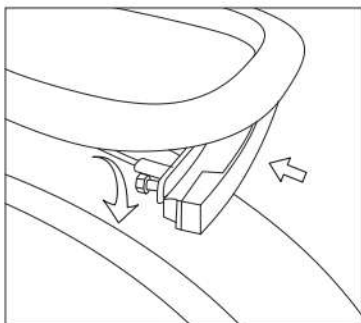
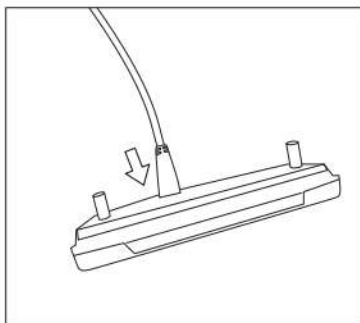
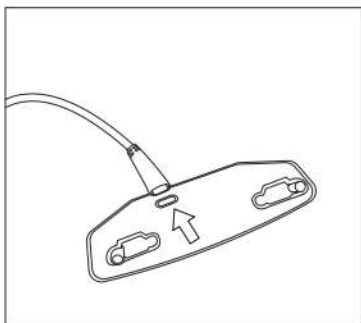

Schritt 8 Montieren Sie die Pedale

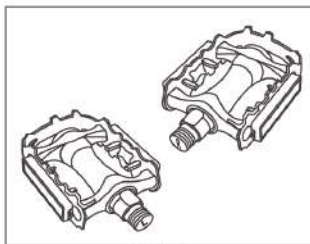

Pedale

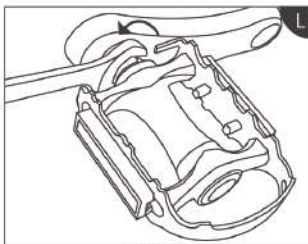

Links

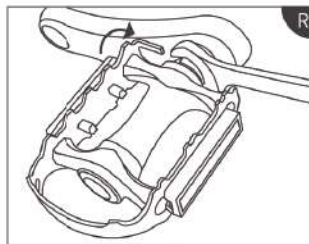

Rechts

Schritt 9 Installieren des LCD-Displays

- A) Um die Installation zu erleichtern, demontieren Sie zunächst eine der Stützen des Displays mit dem M3-Steckschlüssel.
- B) Öffnen Sie eine weitere Stütze leicht, um das Display am Lenker zu befestigen.
- C) Öffnen Sie die demontierte Halterung leicht und schnallen Sie sie an den Lenker. Befestigen Sie ihn mit dem M3-Steckschlüssel.
- D) Befestigen Sie das Display in der Mitte des Lenkers mit dem M3-Innensechskant-Schlüssel.
- E) Öffnen Sie den Clip der Displaytaste und befestigen Sie ihn am Lenker. Verwenden Sie den M2,5 Inbusschlüssel, um den Clip festzuziehen und den Knopf zu fixieren.
- F) Verbinden Sie das Displaykabel mit dem Netzkabel.

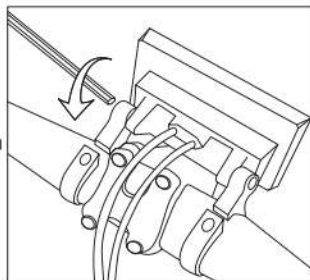
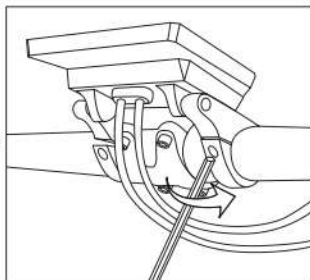
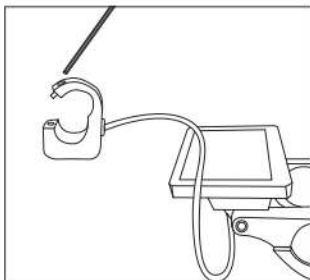
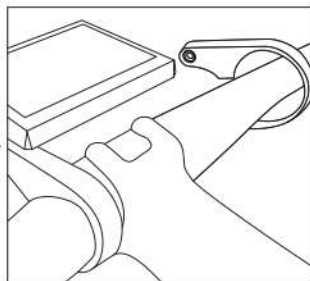
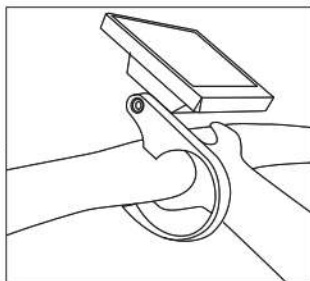
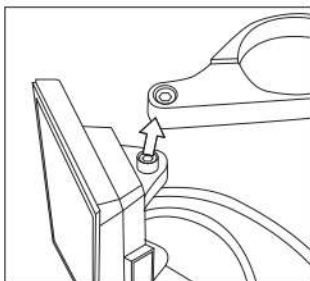

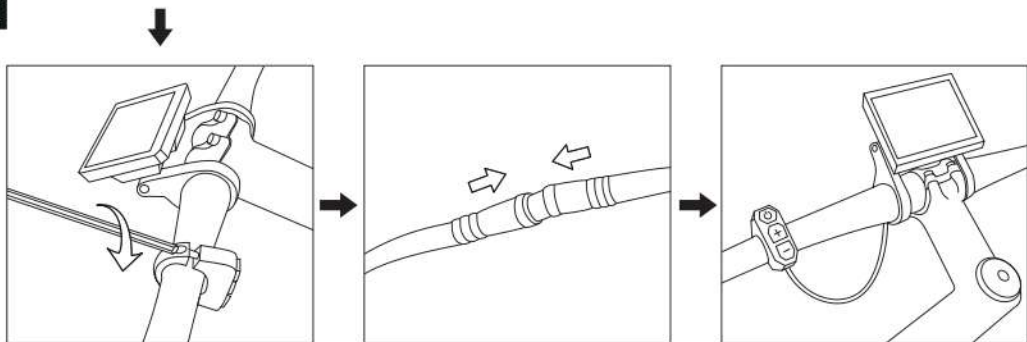

Beachten Sie: ziehen Sie die Schrauben nicht zu fest an, wenn Sie das Display installieren. Oder sie wird dauerhaft beschädigt. Das Display kann mit einem Drehmoment von 0,2N.m fest montiert werden.

Schritt 10 Montieren Sie die Speichenreflektoren

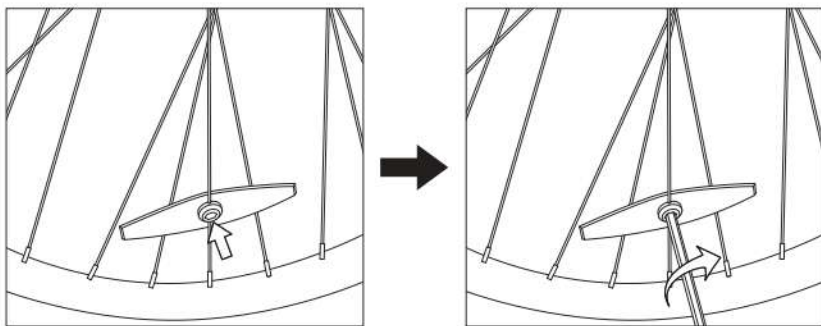

Schritt 11 Montieren Sie den Sattel

- Setzen Sie die Sattelstütze in das Gestell ein.
- Stellen Sie den Sitz auf eine geeignete Höhe ein und befestigen Sie ihn, indem Sie den Schnellverschluss festziehen und verriegeln.

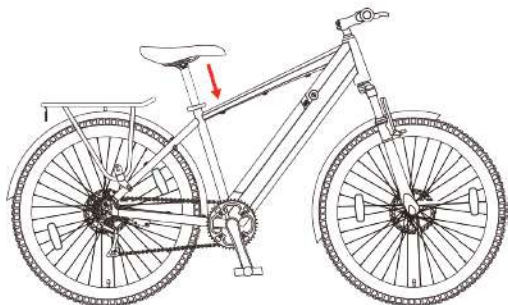

Schritt 12 Einschalten der Stromversorgung

- Verriegeln Sie den Akku und schalten Sie das Display ein. Dann ist es bereit zum Loslegen!

7. LCD-Anzeige Anleitung

Warnung

- Bitte unterbrechen Sie die Stromzufuhr des Fahrrads, bevor Sie das Display abnehmen. Andernfalls kann es zu dauerhaften Schäden am Display kommen.
- Ziehen Sie die Schrauben nicht zu fest an, wenn Sie das Display installieren. Normalerweise kann das Display mit einem Drehmoment von 0,2N.m fest am Lenker montiert werden. Ein zu starkes Anziehen führt zu einer dauerhaften Beschädigung des Displays.
- Weichen Sie das Display nicht im Wasser ein und reinigen Sie es nicht mit Wasserspray. Verwenden Sie ein weiches, feuchtes Tuch, um es leicht abzuwischen. Reinigen Sie es nicht mit Reinigungsmitteln, Alkohol, Benzin, Aceton oder anderen korrosiven/flüchtigen Lösungsmitteln.
- Wenn Sie an regnerischen Tagen mit dem Fahrrad fahren, verstopfen Sie bitte den USB-Anschluss des Displays, um es vor Wasser und Regen zu schützen. Schließen Sie bei Regen keine Geräte an den USB-Anschluss an.
- Bitte beachten Sie die örtlichen Vorschriften zur Entsorgung des Displays.
- Der Benutzer haftet für Schäden, die durch unsachgemäße oder falsche Installation verursacht werden.

Diagramm

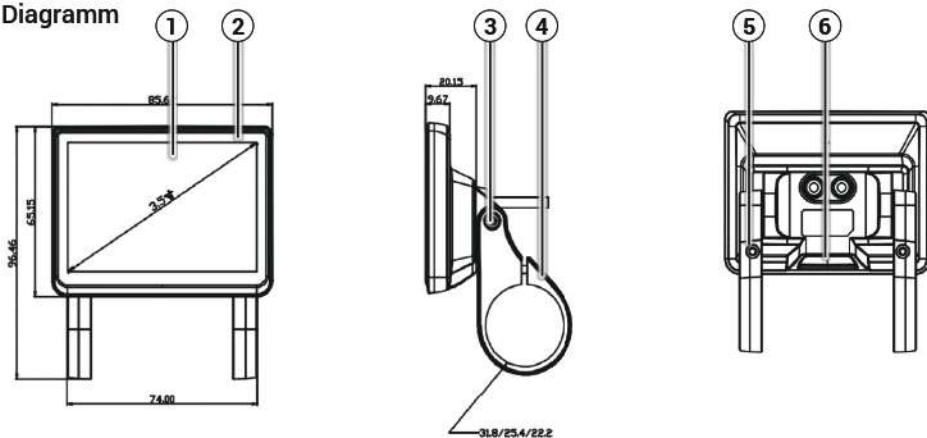

1	Bildschirm	2	Schale
3	Schrauben zum Einstellen des Stützwinkels (M3*6)		
4	Unterstützungen	5	Schrauben für die Befestigung der Stütze (M3*12)
6	Gummiverschluss des USB-Anschlusses		

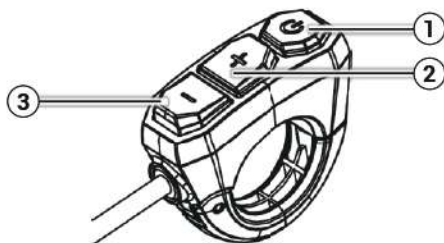

1	EIN/AUS
2	AUF.
3	RUNTER

Inhalte auf dem Display

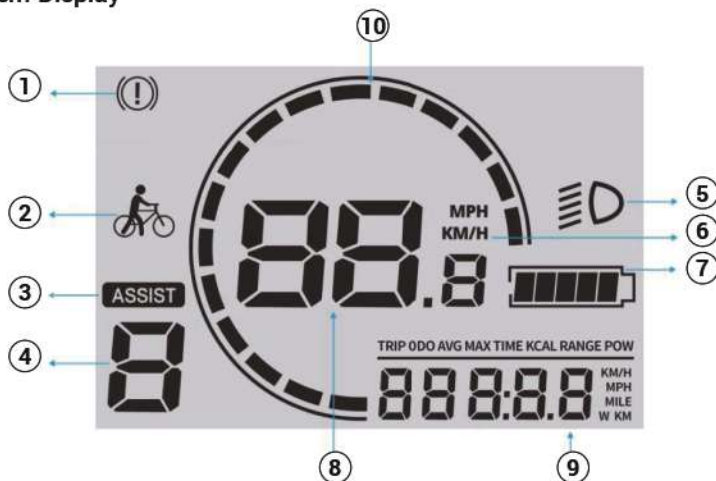

1	Störungsmeldung		Reise Entfernung
2	Push-Modus		Kilometerzähler
3	Assistenz-Modus		Einzelne Durchschnittsgeschwindigkeit
4	Assistenz-Level	9	Einzel Max. Geschwindigkeit
5	Licht-an-Marke		Reisezeit
6	Geschwindigkeitseinheit		Kalorien
7	Anzeige der Batterieleistung		Leistung
8	Geschwindigkeit/Fehlercode in Echtzeit	10	Tachometer

Anmerkung: die Reisedaten werden gelöscht, wenn das Display neu gestartet wird.



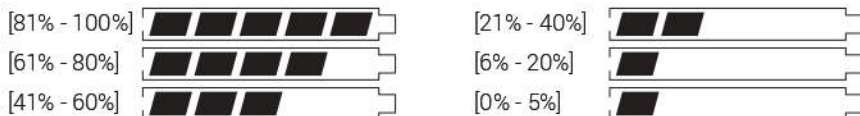



Anzeige der Batterieleistung





Funktionen & Bedienung

Strom ein/aus Lange Drücken zum Ein- und Ausschalten.	Licht an/aus Drücken Sie lange auf , um das Fahrradlicht ein-/auszuschalten.
Schalten der Geschwindigkeitsstufe Drücken Sie kurz oder , um zwischen 5 Geschwindigkeitsstufen zu wechseln, darunter 12km/h, 16km/h, 20km/h, 23km/h und 25km/h.	6km/h Push-Modus Halten Sie 5 Sekunden lang gedrückt, bis das Symbol für den Push-Modus auf dem Bildschirm erscheint. Dann wird der Push-Modus aktiviert.

Aktivieren weiterer Funktionen



Drücken Sie zunächst lange auf die  -Taste, um das LCD-Display einzuschalten. Drücken Sie dann lange auf  und  gleichzeitig für 2-3 Sekunden, um die Menüoberfläche aufzurufen oder zu verlassen. Drücken Sie in der Menüoberfläche kurz , um zum nächsten Menü zu wechseln, und drücken Sie  oder , um die Menüpunkte einzustellen. Um die Sicherheit des Benutzers zu gewährleisten, kann die Menüoberfläche nur funktionieren, wenn das Fahrrad steht.

Einstellen der LCD-Hintergrundbeleuchtung

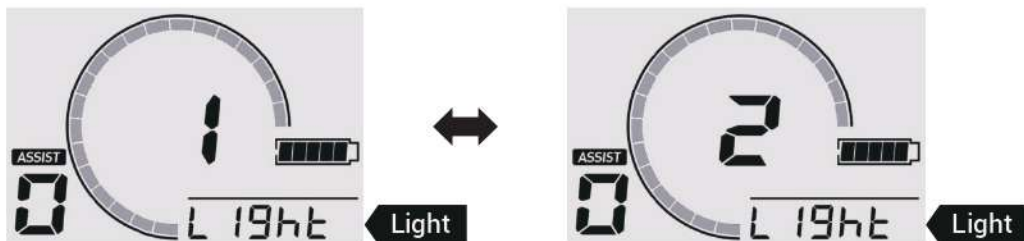
Rufen Sie das Menü "Light" auf und stellen Sie die Helligkeit der LCD-Hintergrundbeleuchtung ein, indem Sie  oder . Stufe 1 ist die dunkelste und Stufe 5 ist die hellste. Drücken Sie dann  um die Änderung zu übernehmen und das Menü "Light" zu verlassen.



Einstellung Auto Power off

Rufen Sie das Menü "OFF" auf und stellen Sie die Zeit zwischen 0 und 10 Minuten ein, indem Sie  oder  drücken. 0 bedeutet, dass die automatische Abschaltfunktion ausgeschaltet ist. Drücken Sie , um die Änderung zu übernehmen und das Menü "OFF" zu verlassen.

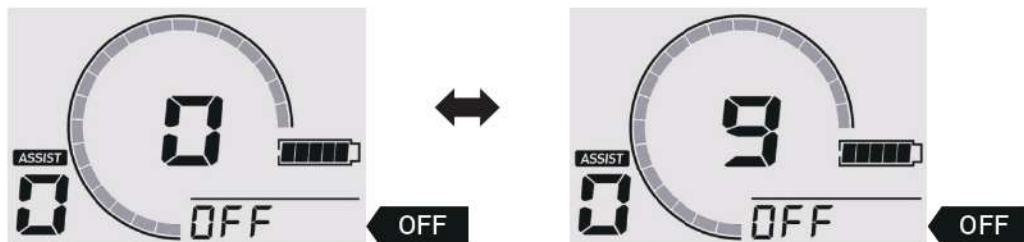

Ändern der Geschwindigkeitseinheit

Rufen Sie das Menü "Unit" auf und ändern Sie die Geschwindigkeitseinheit durch Drücken von  oder . Drücken Sie dann , um die Änderung zu übernehmen und das Menü "Unit" zu verlassen.

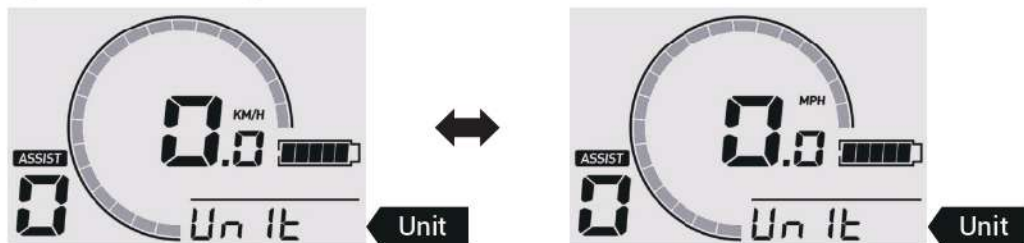

Fehleridentifikation

Wenn das Störungssymbol auf dem Bildschirm angezeigt wird, ist die Zahl in der Mitte des Bildschirms der Fehlercode. Bitte prüfen Sie die folgenden Ursachen und Lösungen.



Fehlercodes	Verursacht	Lösung
21	Abnormaler Strom oder beschädigte MOS-Röhre;	a. Tauschen Sie die MOS-Röhre aus; b. Tauschen Sie die Batterie aus;
23	Der Motor ist phasenverschoben.	a. Tauschen Sie den Motor aus; b. Tauschen Sie das Motoradapterkabel aus; c. Ersetzen Sie den Controller;
24	Anomalie des Motor-Hall-Signals;	a. Tauschen Sie den Motor aus; b. Tauschen Sie das Motoradapterkabel aus; c. Ersetzen Sie den Controller;
25	Problem mit der Bremse;	a. Stellen Sie den Bremshebel ein, um sicherzustellen, dass er richtig zurückfedert; b. Ersetzen Sie den Bremshebel; c. Ersetzen Sie den Controller;
26	Unterspannungsfehler;	a. Laden Sie den Akku auf; b. Schließen Sie den Akku und das Steuergerät wieder an; c. Ersetzen Sie den Controller; d. Ersetzen Sie das Display;
30	Kommunikationsfehler;	a. Schließen Sie das Display und den Controller wieder an; b. Ersetzen Sie das Display; c. Ersetzen Sie den Controller;

Reinigung

Verwenden Sie ein weiches, feuchtes Tuch, um den Mainframe sauber zu wischen. Schwer zu entfernende Verschmutzungen können Sie mit einer Zahnbürste und Zahnpasta schrubben und dann mit einem weichen, feuchten Tuch reinigen. Waschen Sie Ihren pedelec nicht mit Alkohol, Benzin, Aceton oder anderen ätzenden/flüchtigen Lösungsmitteln. Diese Substanzen können das Aussehen und die innere Struktur des pedelecs beschädigen. Weichen Sie das Fahrrad nicht ein und waschen Sie es nicht mit einem Hochdruckreiniger oder Schlauch.

Lagerung

A) Fahrrad

1. Setzen Sie das E-Rad nicht über einen längeren Zeitraum direkter Sonneneinstrahlung oder Regen aus und vermeiden Sie es, es bei hohen Temperaturen zu lagern. Es ist besser, das Fahrrad an einem trockenen und sicheren Ort bei einer Temperatur von 0°C-25°C zu lagern.
2. Vermeiden Sie korrosive Gase, um chemische Korrosion und Schäden an den elektrischen Teilen und lackierten Oberflächen zu vermeiden, die zu Betriebsstörungen und Unfällen führen können.
3. Bewahren Sie es nicht in einer explosiven oder entflammaren Umgebung oder in der Nähe von entflammaren Flüssigkeiten auf.

B) Lithium-Ionen-Akku

1. Laden Sie den Akku nach jeder Fahrt auf und vermeiden Sie eine vollständige Entleerung des Akkus. Denn eine völlige Entleerung des Akkus kann zu dauerhaften Schäden an der Batterie führen. Lassen Sie den Lithium-Ionen-Akku niemals über einen längeren Zeitraum entladen. Wenn die Spannung der Zelle aufgrund von Selbstentladung unter den zulässigen Grenzwert fällt, führt dies zu Schäden. Um eine maximale Lebensdauer zu gewährleisten, sollten Sie den Akku mit bis zu 50% der maximalen Kapazität aufladen.
2. Laden Sie den Akku niemals in einer explosiven oder entflammaren Umgebung oder in der Nähe von entflammaren Flüssigkeiten. Laden Sie den Akku nicht auf einem brennbaren Untergrund, wie z.B. Papier, Textilien usw., wenn der Akku aus dem Fahrzeug ausgebaut ist. Laden Sie es an einem sicheren Ort auf, fern von brennbaren Gegenständen.
3. Laden Sie niemals einen Akku, der bereits beschädigt ist oder ausläuft.
4. Laden Sie den Akku nicht zu lange auf. Beenden Sie den Ladevorgang, wenn er voll ist.
5. Laden oder entladen Sie den Akku bei einer Temperatur von 0~45°C.
6. Es ist besser, den Akku in einem Raum bei 20°C~25°C zu lagern, wenn er für längere Zeit nicht benutzt wird. (Bei einer Temperatur von 25°C ist die Reichweite und Leistung des Akkus am besten. Aber die Verwendung bei einer Temperatur unter 0°C kann die Laufleistung und die Leistung verringern)
7. Lagern Sie den Akku nicht bei einer zu hohen oder zu niedrigen Temperatur.
8. Die Luftfeuchtigkeit am Lagerort sollte 60±25%RH betragen. Am Arbeitsplatz sollte die Luftfeuchtigkeit 5~85%RH betragen.
9. Durchbohren Sie den Akku nicht, schlagen Sie nicht auf ihn ein und lassen Sie ihn nicht abstürzen.
10. Versuchen Sie nicht, die alte oder beschädigte Batterie zu zerlegen oder sie wegzuworfen. Bringen Sie es zu einer professionellen Batterierecyclinganlage in Ihrer Nähe.

C) Andere Teile

Kopfsätze	Entfernen, reinigen und schmieren Sie die Felgen jährlich. Ersetzen Sie sie bei Bedarf.
Gelenke	Überprüfen Sie ständig alle Muttern, Schrauben und Schnellspanner auf festen Sitz.
Bremsen	Schmieren Sie die Bremsseile monatlich leicht mit Öl. Überprüfen Sie die Einstellung und tauschen Sie die Bremssteile (Klötze, Backen, Beläge) rechtzeitig aus, wenn sie abgenutzt sind. Die Kabel müssen ersetzt werden, wenn sie beschädigt/defekt sind.
Vorderradaufhängung Gabel	Überlassen Sie es den Experten.
Bereifung	Prüfen Sie regelmäßig auf Schäden, Abnutzung, Schnitte und Luftlecks.
Radnaben	Schmieren Sie die Nabenlager monatlich. Überprüfen Sie die Konen und passen Sie sie gegebenenfalls an, damit die Naben nicht an den Gabeln reiben.
Pedale	Schmieren Sie die Lager und prüfen Sie, ob sie fest sitzen.
Kurbeln	Schmieren Sie die Lager monatlich (es sei denn, Sie haben eine wartungsfreie Mittelkonsole an Ihrem Fahrrad montiert). Prüfen Sie, ob alle Teile der Mittelkonsole richtig angezogen sind.
Kette	Nehmen Sie ihn ab und reinigen Sie ihn alle 6 Monate. Die Kette muss sauber, aber nicht trocken sein.
Felgen	Prüfen Sie regelmäßig, ob die Räder fest und sicher sitzen. Die Felgen sollten vor Öl, Wachs, Fett, Klebstoff usw. geschützt werden. Prüfen Sie, ob die Speichen locker sind oder fehlen.
Ritzel	Reinigen Sie sie regelmäßig nach Bedarf und fetten Sie sie leicht ein. Stellen Sie den Umwerfer und das Schaltwerk so ein, dass sie reibungslos funktionieren.
Sattel und Sattelstütze	Prüfen Sie, ob die Schrauben, Muttern und Schnellspanner fest angezogen sind.
Kickstand	Reinigen und fetten Sie ihn jährlich leicht ein.

⚠ Achtung: Achten Sie beim Schmieren darauf, dass das Schmiermittel nicht auf die Bremsscheiben und -beläge gelangt. Andernfalls kann die Bremsanlage nicht funktionieren. Das Fahren mit einem defekten Radlager kann dazu führen, dass sich die Achse/Nabe/Spindel durch Reibung und Hitze verschleißt, wodurch das Rad blockiert und Sie durchdrehen. Wahrscheinlicher ist, dass sich das Metall durch die Reibung abnutzt und das Rad/die Nabe locker wird. Ersetzen Sie verschlissene/beschädigte Teile rechtzeitig, z. B. Innen- und Außenreifen, Bremsätze usw.

9. Fehlersuche

Bitte prüfen Sie die folgenden Probleme und Lösungen, bevor Sie das Produkt an die zuständigen Reparaturstellen senden.

Problem	Mögliche Ursachen	Lösung
Das Display funktioniert nicht oder das Fahrzeug lässt sich nicht einschalten.	<ul style="list-style-type: none"> a. Keine Stromzufuhr; b. Das Stromkabel ist nicht richtig oder nicht fest eingesteckt; c. Das Display ist beschädigt; d. Durchgebrannter Controller oder Wasserschaden; 	<ul style="list-style-type: none"> a. Laden Sie den Akku auf; b. Schließen Sie das Stromkabel wieder richtig und fest an; c. & d. Wenden Sie sich an den Wiederverkäufer;
Das Frontlicht funktioniert nicht.	<ul style="list-style-type: none"> a. Das Kabel ist nicht richtig eingesteckt; b. Sie ist beschädigt; 	<ul style="list-style-type: none"> a. Schließen Sie das Kabel richtig an; b. Kontaktieren Sie den Wiederverkäufer;
Der Akku lässt sich nicht aufladen.	<ul style="list-style-type: none"> a. Das Ladegerät ist nicht richtig eingesteckt; b. Sie liegt außerhalb des empfohlenen Temperaturbereichs; c. Der Akku wird unter der Nennspannung geladen; d. Sie ist beschädigt; 	<ul style="list-style-type: none"> a. Schließen Sie es richtig an und laden Sie es wieder auf; b. Laden Sie es bei einer angemessenen Temperatur auf; c. Laden Sie es unter Nennspannung auf; d. Kontaktieren Sie den Wiederverkäufer;
Unzureichender Reitabstand	<ul style="list-style-type: none"> a. Der Akku ist nicht vollständig aufgeladen; b. Niedriger Reifendruck; c. Häufiges Bremsen; d. Alterung der Batterie oder nachlassende Batteriekapazität; e. Niedrige Umgebungstemperatur; 	<ul style="list-style-type: none"> a. Laden Sie den Akku vollständig auf; b. Prüfen Sie den Reifendruck vor jeder Benutzung; c. Entwickeln Sie gute Fahrgewohnheiten; d. & e. Das ist normal;
Der Motor funktioniert nicht.	<ul style="list-style-type: none"> a. Der Bremshebel lässt sich nicht richtig zurückstellen; b. Das Stromkabel ist nicht richtig eingesteckt; c. Der Sensor oder Controller ist ineffizient; 	<ul style="list-style-type: none"> a. Stellen Sie den Bremshebel ein; b. Schließen Sie das Stromkabel richtig an; c. Wenden Sie sich an den Wiederverkäufer;

⚠ Achtung: Wenn andere Fehler auftreten und Sie keine Lösung in der obigen Tabelle finden können, wenden Sie sich bitte an den Händler, um das Problem zu lösen. Alle anderen Wartungs- und Reparaturarbeiten, die mit professionellen Werkzeugen und Techniken durchgeführt werden müssen, sollten von einem qualifizierten Fahrradmechaniker durchgeführt werden, der vom Hersteller oder dem Wartungszentrum benannt wurde.

Eleglide bietet einen einfachen, zuverlässigen und effizienten Service für alle Produkte, die unter unsere Garantie fallen. In der folgenden Tabelle finden Sie die Garantienzeiten für verschiedene Produkte und Zubehörteile ab dem Kaufdatum.

Unsere Distributoren, Partner, Verkäufer und Wiederverkäufer sollten ihren Kunden direkt After-Sale-Services anbieten. Wenn Ihr Eleglide-Produkt ein Problem mit der Garantie hat, wenden Sie sich bitte an den Verkäufer, bei dem Sie das Produkt gekauft haben. Sie sollten alle relevanten Bestellinformationen wie Bestellnummern, Rechnungen, Quittungen usw. vorlegen.

Modell	Komponenten	Garantie
T1 T1 Step-Thru	Rahmen	3 Jahre
	Vordergabel	1 Jahr
	Controller	1 Jahr
	Motor	1 Jahr
	Ladegerät	1 Jahr
	Batterie	6 Monate
	Bedienfeld (LCD)	6 Monate
	Kettenrad	6 Monate
	Freilauf	6 Monate
	Bremse Montage	6 Monate
	Daumenschalthebel	6 Monate
	Umwerfer	6 Monate
	Schaltwerk	6 Monate
	Kickstand	3 Monate
	Frontleuchte	6 Monate
	Pedal	3 Monate
	Andere	14 Tage

Garantie-Prozess

- ❖ Die Käufer müssen einen ausreichenden Kaufnachweis erbringen.
- ❖ Um einen Garantieanspruch geltend zu machen, muss eine Beschreibung des Mangels vorgelegt werden.
- ❖ Ein sichtbarer Nachweis des Mangels muss zusammen mit der Seriennummer des Artikels (falls vorhanden) vorgelegt werden.
- ❖ Eleglide muss dokumentieren, was passiert, wenn die Käufer Probleme mit den Produkten haben.
- ❖ Möglicherweise müssen Sie einen Artikel zur Qualitätskontrolle zurücksenden.
- ❖ Wenn Sie das defekte Produkt zurücksenden, sollten Sie es in der Originalverpackung oder in der vom Händler genehmigten Verpackung aufbewahren.

Gültiger Kaufnachweis

- ❖ Die Bestellnummer Ihres Online-Kaufs bei einem autorisierten Eleglide-Händler;
- ❖ Verkaufsrechnung;
- ❖ Datierter Kaufbeleg von einem autorisierten Eleglide-Händler;

Hinweis: Für die Bearbeitung eines Garantieanspruchs kann mehr als eine Art von Kaufnachweis erforderlich sein (z. B. der Eingang einer Überweisung und die Bestätigung der Adresse, an die der Artikel ursprünglich geliefert wurde).

Die Garantie erlischt in den folgenden Fällen:

- ❖ Das Produkt befindet sich außerhalb der Garantiezeit.
- ❖ Das Produkt ist verloren gegangen oder gestohlen worden.
- ❖ Das Produkt ist kostenlos oder gratis.
- ❖ Das Produkt wird auf ungeeignete Weise oder unter ungeeigneten Bedingungen verwendet, einschließlich, aber nicht beschränkt auf: Stürze, extreme Temperaturen, Wasser, unsachgemäße Bedienung.
- ❖ Das Produkt befindet sich nicht in seinem ursprünglichen Zustand, z.B. durch Modifikationen.
- ❖ Das Produkt wurde in Kombination mit Zubehör verwendet, das nicht mit dem Produkt kompatibel ist.
- ❖ Die Käufer haben keinen ausreichenden Nachweis für den Kauf der Produkte.
- ❖ Auf dem Produkt wurde eine nicht unterstützte Software oder Firmware installiert.
- ❖ Bei Schäden, die durch den Kunden verursacht wurden, ist der Kunde für die Kosten der Reparatur und des Versands verantwortlich.
- ❖ Die persönlichen Gegenstände der Kunden werden anstelle der Eleglide-Produkte an Eleglide geschickt.

11. Erklärungen zur Einhaltung der Vorschriften

	Dieses Produkt entspricht den EN15194-Normen der Europäischen Gemeinschaft.
	Dieses Produkt entspricht den EU-Vorschriften zur Beschränkung gefährlicher Stoffe in Elektro- und Elektronikgeräten (RoHS), die die Verwendung gefährlicher Stoffe in Elektro- und Elektronikgeräten zum Schutz der Umwelt und der öffentlichen Gesundheit einschränken.
	Dieses Produkt entspricht den geltenden Anforderungen für Produkte, die in Großbritannien verkauft werden.
	Dieses Symbol zeigt an, dass das Produkt recycelt werden kann.
	Dieses Symbol weist darauf hin, dass das Produkt nicht als Hausmüll entsorgt werden darf. Das Produkt muss an getrennten Sammelstellen für die Wiederverwertung und das Recycling von elektrischen und elektronischen Geräten abgegeben werden.
	Dieses Symbol zeigt an, dass das Produkt in der Verpackung leicht beschädigt werden kann, wenn es fallen gelassen oder unachtsam behandelt wird. Der Inhalt ist zerbrechlich!
	Dieses Symbol weist darauf hin, dass das Produkt vor Regen geschützt und in trockenen Räumen aufbewahrt werden sollte.
	Das Warnzeichen weist auf ein potenzielles Risiko, eine Gefahr, ein Hindernis oder einen Zustand hin, der besondere Aufmerksamkeit erfordert.

*Antes de su primera operación, por favor, lea el manual de usuario cuidadosamente.

Contenido

1. Nota
2. Advertencia
3. Diagrama
4. Especificaciones
5. Contenido del paquete
6. Guía de montaje
7. Guía de pantalla LCD
8. Mantenimiento
9. Solución de problemas
10. Garantía
11. Declaraciones de conformidad

1. Nota

Antes de su primer viaje, es importante que conozca bien su nueva pedelec, para que pueda obtener el mejor rendimiento, comodidad, disfrute y seguridad durante su viaje. Para entender la nueva bicicleta y el funcionamiento correcto, primero debe leer el manual cuidadosamente.

En segundo lugar, es importante hacer su primer viaje en un entorno seguro y controlado, como mantenerse alejado de coches, obstáculos y otros ciclistas.

En tercer lugar, las bicicletas son vehículos con ciertos riesgos. Por favor, siga las normas de tráfico durante el ciclismo. Es mejor aprender las reglas de tráfico locales sobre andar en una pedelec en las vías públicas antes de su primer viaje en caso de que viole las regulaciones. Por su seguridad, nunca olvide ponerse un casco calificado antes de subirse a la pedelec.

En cuarto lugar, la pedelec se suministra sin el equipo básico obligatorio, que puede variar de un lugar a otro. Por lo tanto, si tiene la intención de utilizar la pedelec en la vía pública, es necesario equipar la bicicleta con el equipo básico obligatorio y de acuerdo con las leyes y regulaciones pertinentes.

Además, este producto está diseñado para su uso personal. No lo utilice con fines comerciales o de otro tipo.

Por último, guarde este manual como referencia.

2. ⚠ Advertencia

Antes de cada carga, compruebe el cargador, el cable y el enchufe. Si hay algún daño, no utilice el cargador.

Antes de usar la bicicleta, compruebe la presión de los neumáticos y si las ruedas y el manillar están instalados correctamente y firmemente.

Antes de usar la bicicleta, compruebe si los faros están bien fijados en la posición correcta, limpios y no cubiertos por nada. Los reflectores dañados deben ser reemplazados.

Además, si la tija del sillín no se inserta lo suficiente como para alcanzar la marca de inserción mínima, puede romperse. Compruebe si está más que la marca de inserción mínima.

Al frenar en una carretera mojada, la distancia de frenado suele ser más larga que en una carretera seca. Por lo tanto, frene antes para una parada más segura.

Cuando tenga que frenar con urgencia, primero presione el freno de la mano derecha para detener la rueda trasera y luego presione el freno de la mano izquierda, especialmente cuando frena a alta

velocidad. Si la rueda delantera se detiene de repente mientras la rueda trasera sigue circulando a alta velocidad, es posible que se caiga y se lastime. Así que, por favor, ande con cuidado. El manillar puede verse afectado cuando el usuario dirige o frena la bicicleta.

Además, evite charcos, barro húmedo, pantanos, agua, nieve o hielo. Trate de no usar la bicicleta eléctrica en un día lluvioso, tormentoso o nevado. Si las piezas eléctricas de la bicicleta (unidad de control, motor y batería) se humedecen, mojan o empapan, causará daños irreversibles, o incluso una explosión de la batería.

Este producto solo puede ser utilizado por un adulto a la vez. No lleve pasajeros adicionales.

Este vehículo no es un juguete. Al igual que otros vehículos, es posible caer, chocar o encontrarse con otras situaciones peligrosas. Por favor, no ofrezca su pedelec a nadie que no sepa cómo usarla correctamente. Si deja que otra persona use su bicicleta, será su responsabilidad asegurarse de que todos los usuarios entiendan todas las advertencias, precauciones, instrucciones y precauciones de seguridad, y asegurarse de que puedan usar este producto de manera segura y responsable y protegerse a sí mismos y a los demás de lesiones.

No modifique su bicicleta. Usted será responsable de cualquier problema causado por su modificación personal.

3. Diagrama

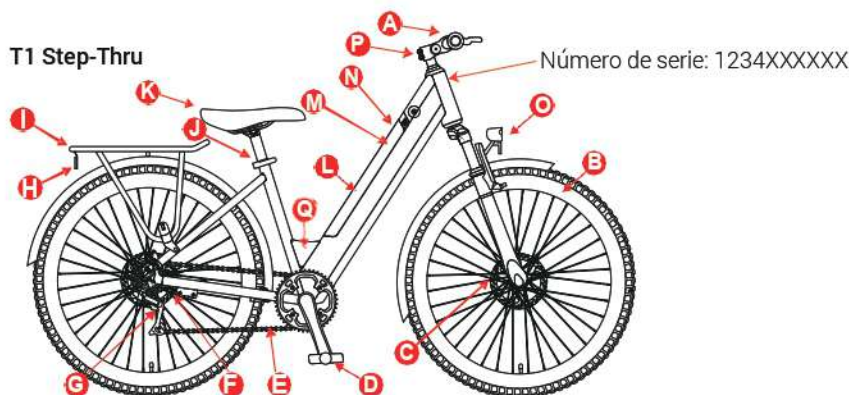
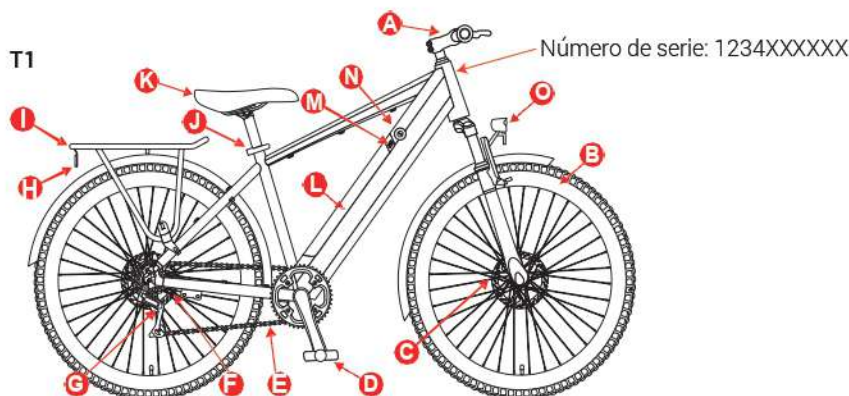

A. Manillar con pantalla	B. Rueda delantera	C. Freno
D. Pedales	E. Cadena	F. Motor eléctrico
G. Cambio trasero	H. Luz trasera	I. Parrilla trasera
J. Liberación rápida	K. Silla	L. Batería
M. Orificio de carga de la batería	N. Cerradura de batería	O. Faro
P. Vástago ajustable	Q. Viga reforzada	

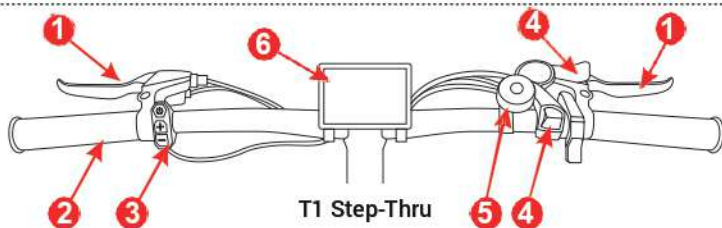
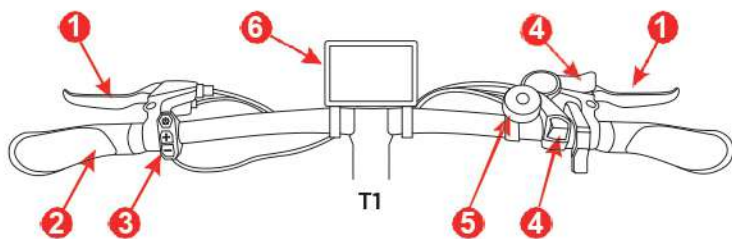

1. Palanca de freno	2. Manillar	3. Botón de pantalla
4. Palanca de cambios	5. Campana	6. Pantalla LCD

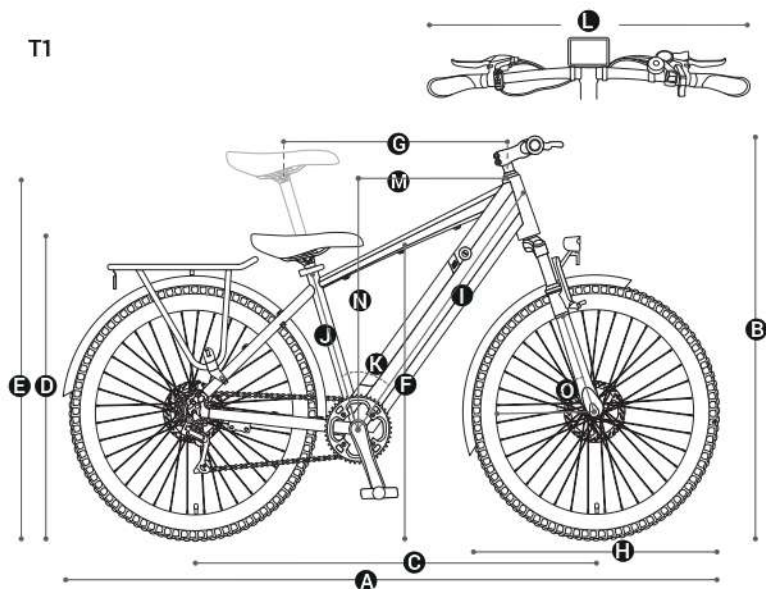

A. 70.5"	B. 42"	C. 43"	D. 32.5"	E. 41"
F. 30"	G. 23.4"	H. 27.5"	I. 29.4"	J. 17.5"
K. 53.6°	L. 26"	M. 16.4"	N. 26.1"	O. 72°

T1 Step-Thru

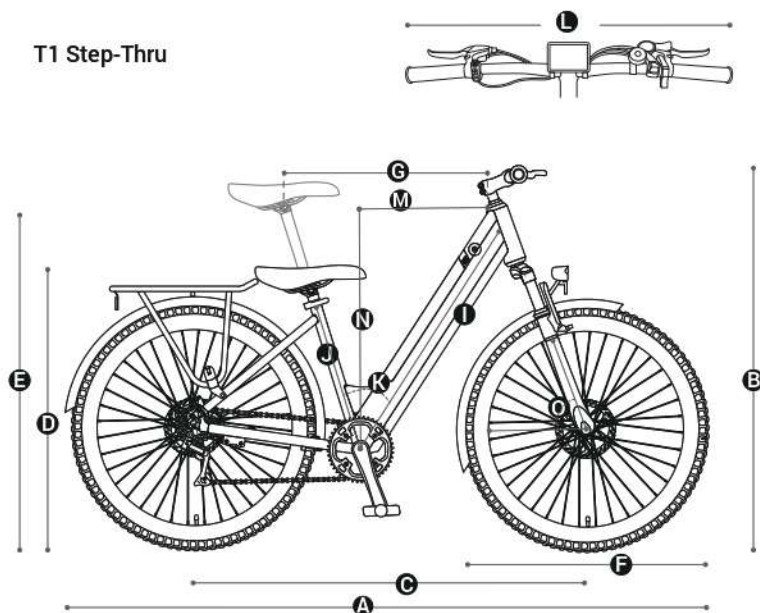

A. 70.5"	B. 41.3"-43.3"	C. 43"	D. 31.5"	E. 40"
F. 27.5"	G. 22.5"	I. 28.7"	J. 16.9"	K. 50.5°
L. 26"	M. 14.7"	N. 26.4"	O. 70°	

4. Especificaciones

Modelo		T1	T1 Step-Thru	
Espec. básicas	Tamaño del marco	27.5"x17.5"	27.5"x17"	
	Tamaño desplegado	1790x680x1118mm		
	Peso neto	26kg	26kg	
	Anchura del manillar	26 pulgadas (sin puños), alrededor de 26,8 pulgadas (con puños)		
	Nivel impermeable	IPX4		
	Material del marco	Aleación de aluminio		
	Rango máx.	Modo de asistencia	100km	
		Modo manual	Sin límite	
Velocidad máx.	25 km/h			

Modelo		T1	T1 Step-Thru
Espec. básicas	Nivel de velocidad del Modo de asistencia	12/16/20/23/25 km/h (Nivel 1-5)	
Cambio	Número de marchas, marca	7 (Trasero), Shimano	
	Controlar	Cambie de marcha empujando la palanca de cambios	
Motor	Potencia nominal, Voltaje	250W, 36V	
	Vel. Inst. Máx.	500W	
	RPM máx.	260	
	Par de salida máx.	50N.M	
Batería	Capacidad, voltaje	13Ah, 36V	
	Capacidad de potencia	468Wh	
	Tiempo de carga	4-6H	
	Sistema de protección	Sí	
Freno	Tipo	Freno de disco y diseño de apagado automático	
Disco de freno	Diámetro exterior	160mm	
	Espesor	2mm	
	Controlar	Frenar la rueda delantera con la mano izquierda y la trasera con la mano derecha en la UE; Frenar la rueda delantera con la mano derecha y la trasera con la mano izquierda en el Reino Unido;	
Neumático	Tamaño	27.5"x2.1"	27.5"x1.75"
	Marca, Tipo	Neumáticos CST	
	Presión de los neumáticos	45-65PSI	
	Mejor presión de los neumáticos	50 PSI (Delantero), 55 PSI (Trasero)	
Pantalla	Tamaño, Tipo	3.5" LCD	
Absorción de impactos	Tipo	Suspensión hidráulica con bloqueo	
	Controlar	Bloqueo/desbloqueo de la suspensión girando el pomo azul de la horquilla delantera	
Alturas recomendadas del ciclista		160-200cm	155-195cm

Nota: los datos de velocidad y rango máximas son proporcionados por el laboratorio de Eleglide. La rango máxima se alcanza en las siguientes condiciones: una carga completa, una carga de 75 kg, 26°C de temperatura, 15km/h de velocidad constante, en carreteras llanas y sin viento fuerte.

Los datos reales pueden variar en función de las diferentes condiciones de la carretera, la temperatura, la humedad, la velocidad del viento y los hábitos del ciclista (la frecuencia de frenado, los cambios de velocidad, etc.) y el peso del ciclista.

5. Contenido del paquete



Bicicleta Eleglide x 1	Manual de usuario x 1	Cargador x 1
Pedal x 2	Kit de herramientas x 1	Faro delantero x 1
Reflector de radios x 4	Luz trasera x 1	Pantalla LCD x 1
Llave x 2		

6. Guía de montaje

Paso 1 Instalar el manillar

- A) Saque la bicicleta y póngala de pie.
- B) Abra el clip soltando los tornillos.
- C) Coloque el manillar en la posición correcta y asegúrese de que el clip esté en el medio de la barra.
- D) Bloquee el clip apretando los tornillos.

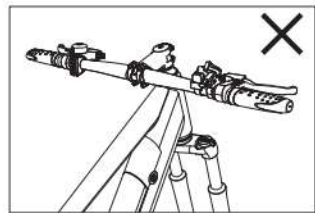
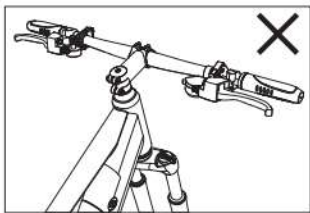
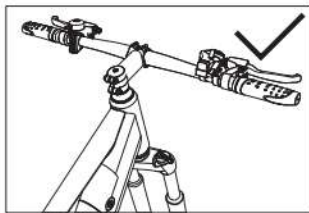
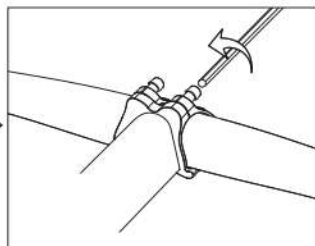
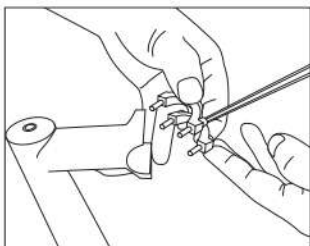

Paso 2 Instalar la rueda delantera

- A) Ponga la bicicleta boca abajo y retire la barra protegida temporal soltando la tuerca de la misma.
- B) Inserte la rueda delantera en los soportes de horquilla y asegúrese de que la rueda esté completamente asentada.
- C) Retire la tuerca y el resorte en la liberación rápida.
- D) Deslice el desbloqueo rápido a través del buje desde el lado opuesto del disco de freno.
- E) Deslice el resorte en el agujero y apriete la tuerca para fijar la liberación rápida.

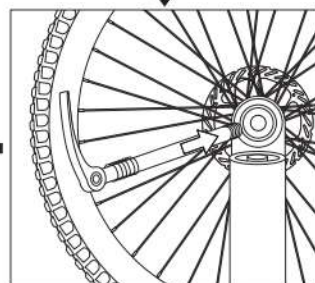
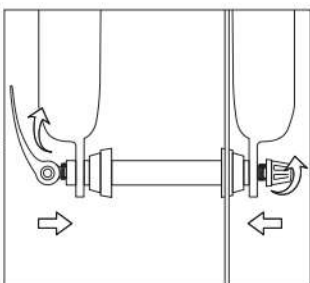
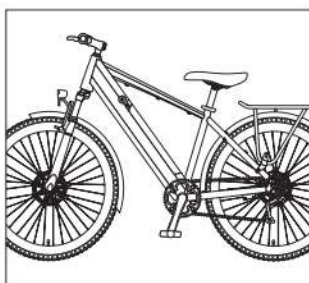
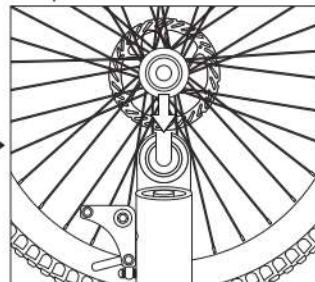
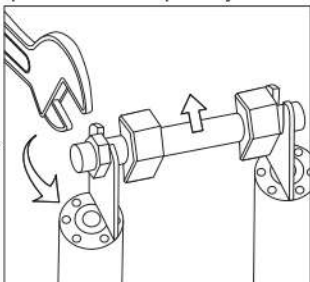
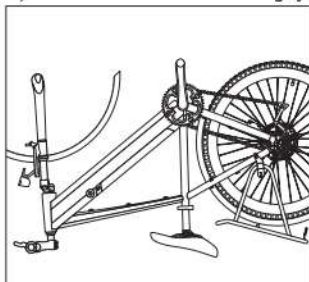

Paso 3 Ajustar el manillar

- A) Ajuste el manillar de la bicicleta a la posición correcta.
 B) Apriete el manillar con la llave de cubo M4 / M5.

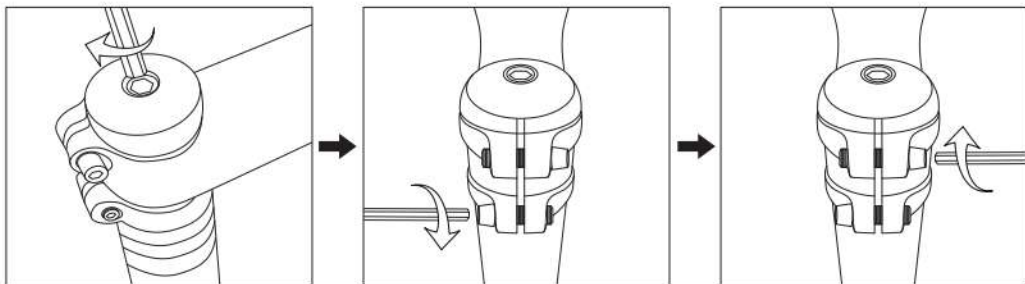

Paso 4 Ajustar el ángulo del vástago (solo para el T1 Step-Thru)

- A) Suelte el vástago con la llave de cubo M6.
 B) Ajuste el vástago al ángulo que quiera y fíjelo apretando los tornillos.

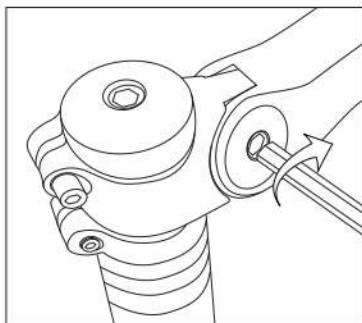

Paso 5 Instalar el faro

- A) Coloque el faro y el guardabarros en la posición correcta, tal y como muestra el dibujo de abajo.
 B) Ajuste la luz apretando el tornillo con la llave de cubo M4.

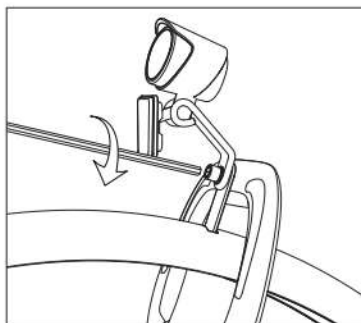
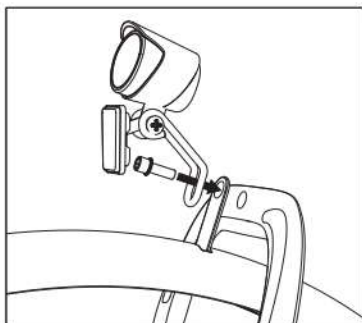

Paso 6 Fijar el guardabarros

A) Fije el soporte del guardabarros apretando los tornillos con la llave de cubo M5.

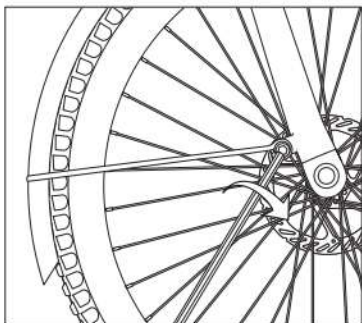

Paso 7 Instalar la luz trasera

A) Conecte el cable a la luz trasera.

B) Coloque la luz trasera en la posición correcta y apriete los tornillos para fijarla.

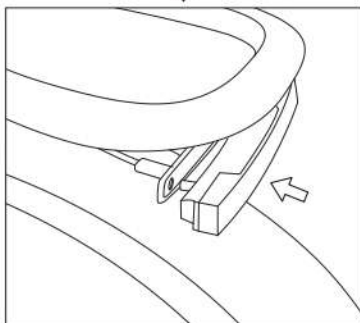
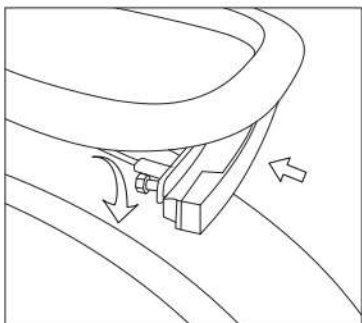
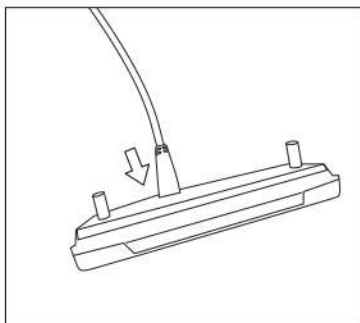
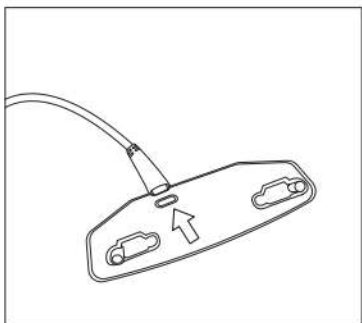

Paso 8 Instalar los pedales

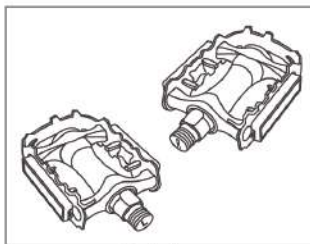

Pedales

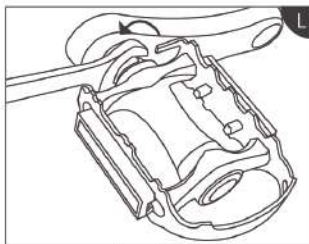

Izquierdo

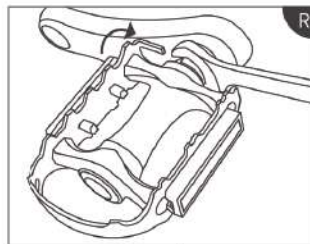

Derecho

Paso 9 Instalar la pantalla LCD

- A) Para facilitar la instalación, desmonte primero uno de los soportes de la pantalla con la llave de cubo M3.
- B) Abra ligeramente otro soporte para que la pantalla se fije en el manillar.
- C) Abra ligeramente el soporte desmontado y fíjelo en el manillar. Use la llave de cabeza de cubo M3.
- D) Fije la pantalla en el centro del manillar con la llave de cubo M3.
- E) Abra el clip del botón de visualización y fíjelo en el manillar. Use la llave hexagonal M2.5 para apretar el clip y fijar el botón.
- F) Conecte el cable de visualización con el cable de alimentación.

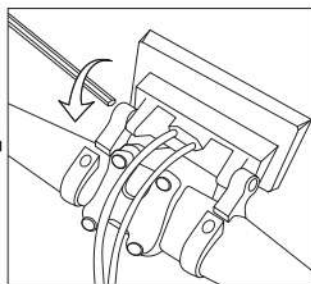
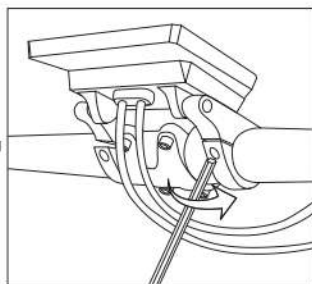
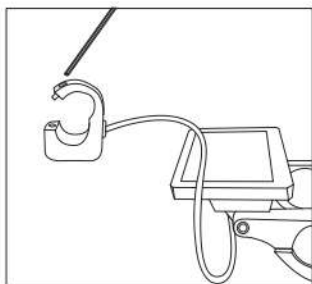
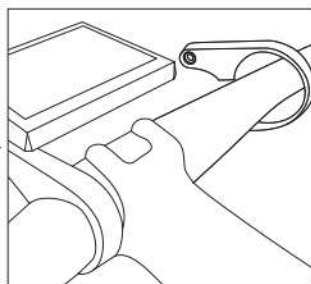
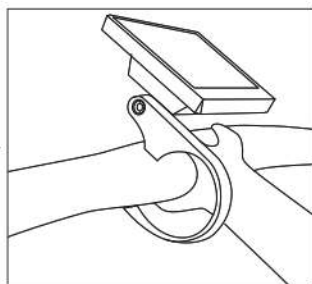
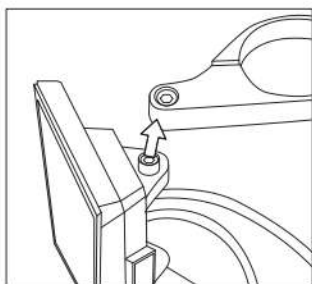

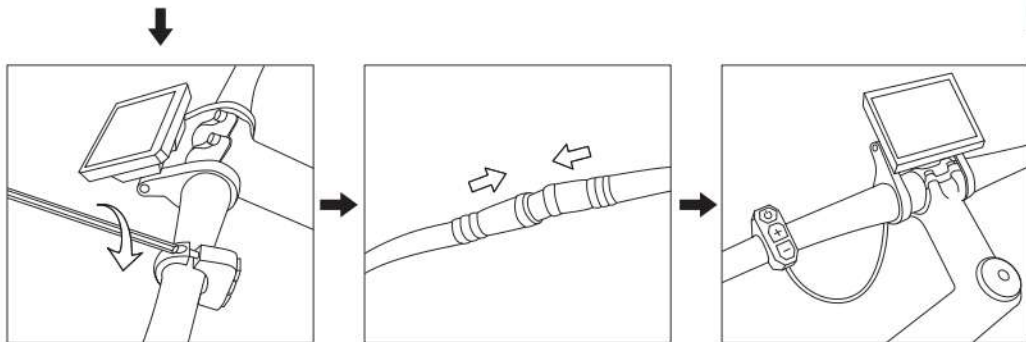

Nota: No apriete demasiado los tornillos cuando instale la pantalla. Puede dañarla permanentemente. La pantalla puede montarse firmemente con un par de torsión de 0,2 N.m.

Paso 10 Instalar los reflectores de los radios

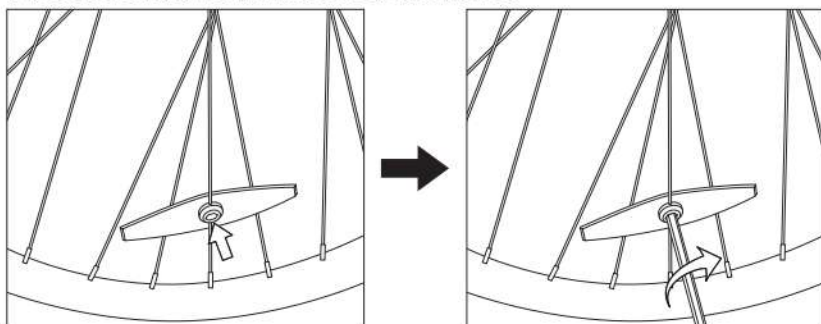

Paso 11 Instalar el asiento

- Coloque el tubo del asiento en el cuadro de soporte.
- Ajuste el asiento a una altura adecuada y fíjelo bloqueando el clip de liberación rápida.

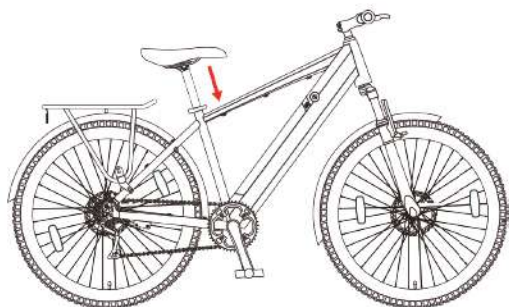

Paso 12 Encendido

- Bloquee la batería y encienda la pantalla. ¡Ya puede usar la bicicleta!

Advertencia

1. Corte la fuente de alimentación de la bicicleta antes de desconectar la pantalla. De lo contrario, puede causar daños permanentes a la pantalla.
2. No apriete demasiado los tornillos cuando instale la pantalla. Normalmente, la pantalla se puede montar en el manillar con una llave dinamométrica de 0,2 NM. Apretarla puede causar un daño permanente a la pantalla.
3. No moje la pantalla ni la limpie con pulverizador de agua. Use un paño suave y húmedo para limpiarla ligeramente. No la limpie con detergente, alcohol, gasolina, acetona u otros solventes corrosivos/volátiles.
4. Cuando viaje en bicicleta en días lluviosos, tape el puerto USB de la pantalla para protegerla del agua y la lluvia. No enchufe ningún dispositivo en el puerto USB si llueve.
5. Por favor, siga las regulaciones locales sobre cómo desechar la pantalla.
6. Los usuarios serán responsables de los daños causados por la instalación incorrecta.

Diagrama

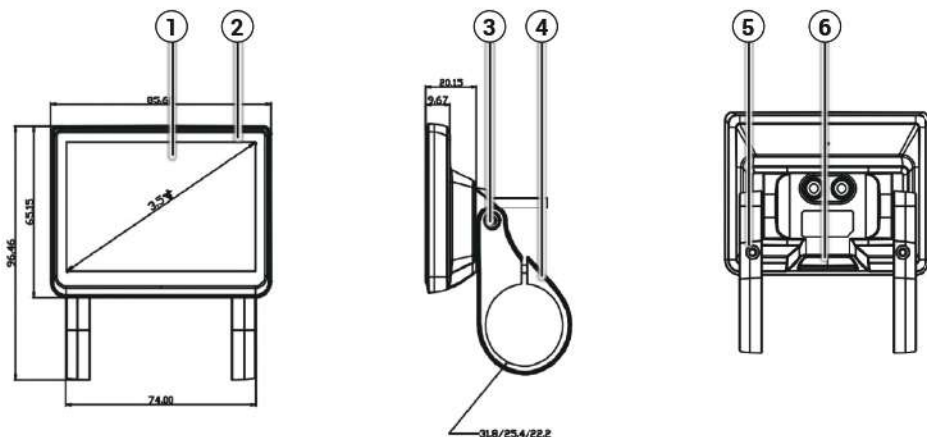

1	Pantalla	2	Carcasa
3	Tornillos para ajustar el ángulo del soporte (M3*6)		
4	Soportes	5	Tornillos para fijar el soporte (M3*12)
6	Obstrucción de goma del puerto USB		

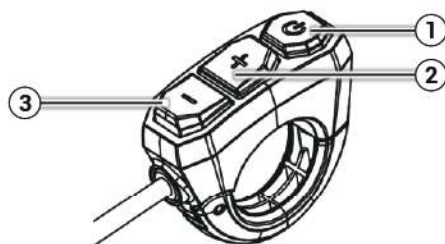

1	ON/OFF
2	AUMENTAR
3	DISMINUIR

Contenido de la pantalla

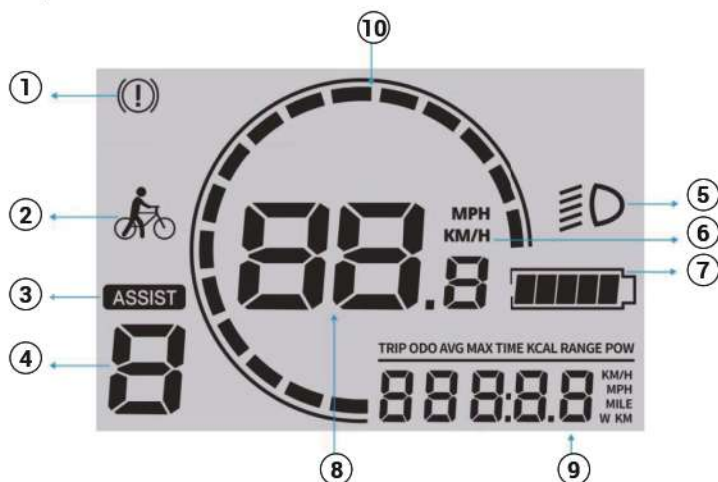

1	Marca de mal funcionamiento		Distancia del viaje
2	Modo automático		Cuentakilómetros
3	Modo de asistencia		Velocidad media única
4	Nivel de asistencia	9	Velocidad máxima única
5	Marca de luz		Tiempo de viaje
6	Unidad de velocidad		Calorías
7	Indicador de nivel de batería		Alimentación
8	Vel. en tiempo real/Cód. de error	10	Velocímetro

Nota: Los datos de viaje se borrarán cuando se reinicie la pantalla.



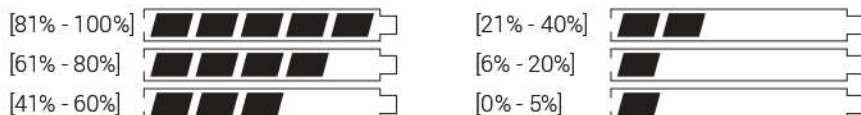



Indicador de nivel de batería



Funciones y operaciones

Encendido/apagado Deje pulsado para encender/apagar la pantalla.	Encendido/apagado de la luz Deje pulsado para encender/apagar la luz de la bicicleta.
Nivel de velocidad de cambio Pulse brevemente o para cambiar entre 5 niveles de velocidad, incluidos 12 km/h, 16 km/h, 20 km/h, 23 km/h y 25 km/h.	Modo automático de 6 km/h Deje pulsado durante 5 segundos hasta que aparezca la marca de modo automático en la pantalla. A continuación, se activará el modo automático.

Activación de más funciones



Primero, deje pulsado  para encender la pantalla LCD. A continuación, deje pulsado  y  al mismo tiempo, durante 2-3 segundos para entrar o salir de la interfaz del menú. En la interfaz de menú, pulse brevemente  para pasar al siguiente menú y pulse  o  para configurar los elementos del menú. Para garantizar la seguridad de los usuarios, la interfaz de menú solo puede funcionar cuando la bicicleta está parada.

Ajustar la iluminación LCD

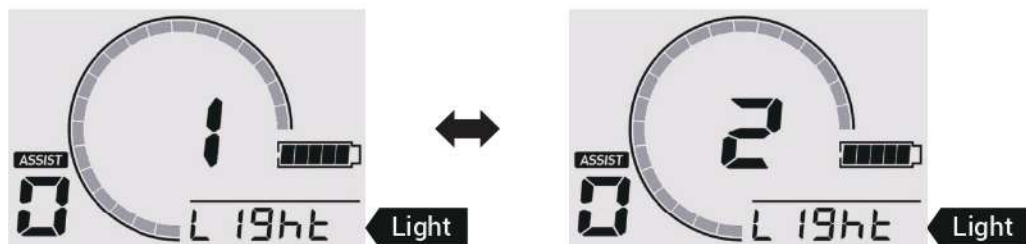
Vaya al menú «Light» y ajuste la luz de la pantalla LCD pulsando  o . El nivel 1 es el más oscuro y el nivel 5 es el más brillante. Pulse  para mantener el cambio y salga del menú «Light».



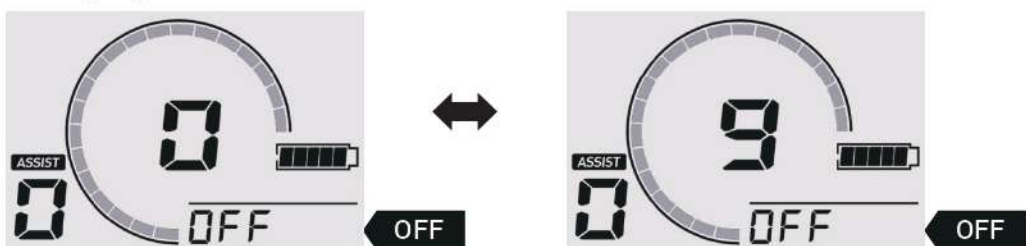

Ajustar el apagado automático

Vaya al menú «OFF» y establezca el tiempo dentro de 0-10 minutos pulsando  o . Cero significa que la función de apagado automático está desactivada. Pulse  para mantener el cambio y salga del menú «OFF».



Cambiar la unidad de velocidad

Vaya al menú «Unit» y cambie la unidad de velocidad pulsando  o . Pulse  para mantener el cambio y salga del menú «Unit».

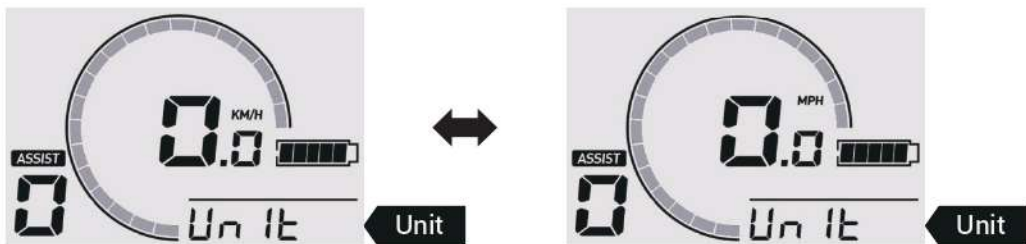

Seguimiento de errores

Cuando aparece la marca de mal funcionamiento en la pantalla, el número en el centro de la pantalla es el código de error. Por favor, compruebe las siguientes causas y soluciones.



Códigos de error	Causas	Soluciones
21	Corriente anormal o tubo MOS dañado;	a. Reemplace el tubo MOS; b. Reemplace la batería
23	El motor está desfasado.	a. Reemplace el motor; b. Reemplace el cable adaptador del motor; c. Reemplace el controlador;
24	Anomalía del sensor Hall del motor;	a. Reemplace el motor; b. Reemplace el cable adaptador del motor; c. Reemplace el controlador;
25	Problema con los frenos;	a. Ajuste la palanca de freno para asegurarse de que retrocede correctamente; b. Vuelva a colocar la palanca de freno; c. Reemplace el controlador;
26	Falta de tensión;	a. Cargue la batería; b. Vuelva a conectar la batería y el controlador; c. Reemplace el controlador; d. Reemplace la pantalla;
30	Error de comunicación;	a. Vuelva a conectar la pantalla y el controlador; b. Reemplace la pantalla; c. Reemplace el controlador;

Limpieza

Utilice un paño suave y húmedo para limpiar la unidad central. La suciedad que es difícil de eliminar se puede fregar con un cepillo y pasta de dientes, luego limpiar con un paño suave y húmedo. No lave la pedelec con alcohol, gasolina, acetona u otros solventes corrosivos/volátiles. Estas sustancias pueden dañar la apariencia y la estructura interna de la pedelec. No remoje la bicicleta ni la lave con una lavadora a presión o una manguera.

Almacenamiento

A) Bicicleta

1. No exponga la pedelec a la luz solar directa o a la lluvia durante un período prolongado de tiempo, y evite almacenarla a alta temperatura. Es mejor guardar la bicicleta en un lugar seco y seguro a una temperatura de 0-25 °C.
2. Evite el gas corrosivo, a fin de evitar la corrosión química y el daño a las partes eléctricas y las superficies pintadas, que pueden conducir a fallas operativas y accidentes.
3. No la almacene en un ambiente explosivo o inflamable o cerca de líquidos inflamables.

B) Batería de iones de litio

1. Cargue la batería después de cada viaje y evite agotarla por completo. El drenaje completo de la batería puede causar daños permanentes a la misma. Nunca mantenga la batería de iones de litio descargada durante mucho tiempo. Si el voltaje de la celda cae por debajo del límite permitido debido a la autodescarga, causará daños. Para una máxima durabilidad, almacene la batería cargada hasta el 50 % de la capacidad máxima.
2. Nunca cargue la batería en un ambiente explosivo o inflamable o cerca de líquidos inflamables. No cargue la batería en un sustrato inflamable, como papel, textiles, etc., cuando la batería se separa del vehículo. Cárguela en un lugar seguro lejos de artículos inflamables.
3. Nunca cargue una batería que ya esté dañada o tenga fugas.
4. No cargue la batería demasiado tiempo. Deje de cargar cuando se llene.
5. Cargue o descargue la batería a una temperatura dentro de 0~45 °C.
6. Es mejor almacenar la batería en interiores a una temperatura de 20~25 °C mientras no se usa durante mucho tiempo. (Cuando se usa a 25 °C, el rango y el rendimiento de la batería están en su mejor momento. Pero usarla a una temperatura inferior a 0 °C puede disminuir el kilometraje y rendimiento.)
7. No almacene la batería a una temperatura demasiado alta o demasiado baja.
8. La humedad del lugar de almacenamiento debe ser 60±25 % HR. En cuanto al lugar de trabajo, la humedad debe ser 5~85 % RH.
9. No pinche, golpee o estrellé la batería.
10. No intente desmontar la batería vieja o dañada ni tirarla. Por favor, llévela a la instalación de reciclaje de baterías profesional local.

Juegos de cabezales	Retire, limpie y lubrique las llantas anualmente. Reemplácelas si es necesario.
Uniones	Compruebe continuamente todas las tuercas, pernos y dispositivos de liberación rápida para la estanqueidad.
Frenos	Lubrique los cables de freno ligeramente con aceite mensualmente. Compruebe el ajuste y reemplace las piezas de freno (bloques, zapatas, pastillas) a tiempo si están desgastadas. Los cables deben ser reemplazados si están dañados/abajo.
Horquilla de suspensión delantera	Encomendar a expertos.
Neumáticos	Compruebe regularmente si hay daños, desgaste, corte y fugas de aire.
Bujes de rueda	Lubrique los rodamientos del buje mensualmente. Compruebe y ajuste los conos, si es necesario, para evitar que los bujes se froten contra las horquillas.
Pedales	Lubrique los rodamientos y compruebe la estanqueidad.
Manivelas	Lubrique los rodamientos mensualmente (a menos que se instale un soporte central libre de mantenimiento en la bicicleta). Compruebe si todas las piezas del soporte central están correctamente apretadas.
Cadena	Quítela y límpiela cada 6 meses. La cadena debe estar limpia pero no seca.
Ruedas	Compruebe con frecuencia si las ruedas están apretadas y seguras. Las llantas deben protegerse del aceite, la cera, la grasa, el adhesivo, etc. Compruebe si los radios están sueltos o si falta alguno.
Piñones	Limpie regularmente según sea necesario y engrase ligeramente. Mantenga el cambio delantero y trasero funcionando sin problemas ajustándolo.
Sillín y tija de sillín	Compruebe si los tornillos, tuercas y dispositivos de liberación rápida están apretados.
Pie de apoyo	Limpie y engrase ligeramente anualmente.

⚠ Atención: al lubricar, asegúrese de que el lubricante no entre en los discos y pastillas de freno. De lo contrario, es posible que el sistema de frenos no funcione. Conducir con un rodamiento de rueda en mal estado puede hacer que el eje/buje/eje se suelde por la fricción y el calor, haciendo que la rueda se bloquee y te haga girar. Lo más probable es que el metal se desgaste por la fricción y la rueda/cubo se afloje. Sustituya a tiempo las piezas desgastadas/dañadas, como los neumáticos interiores y exteriores, los kits de freno, etc.

9. Solución de problemas



Compruebe los siguientes problemas y soluciones antes de enviar el producto a las oficinas de reparación designadas.

Problema	Posibles causas	Soluciones
La pantalla no funciona o el vehículo no se puede encender.	<ul style="list-style-type: none"> a. No hay fuente de alimentación; b. El cable eléctrico no está conectado correctamente o firmemente; c. La pantalla está dañada; d. Desgaste del controlador o daño por agua; 	<ul style="list-style-type: none"> a. Cargue la batería; b. Vuelva a conectar el cable eléctrico correctamente y firmemente; c.& d. Póngase en contacto con el revendedor para obtener ayuda;
La luz delantera no funciona.	<ul style="list-style-type: none"> a. El cable no está conectado correctamente; b. Está dañado; 	<ul style="list-style-type: none"> a. Conecte el cable correctamente; b. Póngase en contacto con el revendedor;
La batería no se carga.	<ul style="list-style-type: none"> a. El cargador no está conectado correctamente; b. Está fuera del rango de temperatura recomendado; c. La batería se carga por debajo del voltaje nominal; d. Está dañada; 	<ul style="list-style-type: none"> a. Conéctelo correctamente y cárguela de nuevo; b. Cárguela a una temperatura adecuada; c. Cárguela bajo voltaje nominal; d. Póngase en contacto con el revendedor;
Distancia de conducción insuficiente	<ul style="list-style-type: none"> a. La batería no está completamente cargada; b. Baja presión de los neumáticos; c. Frenado frecuente; d. Envejecimiento de la batería o atenuación de la capacidad de la batería; e. Baja temperatura ambiental; 	<ul style="list-style-type: none"> a. Cargue completamente la batería; b. Compruebe la presión de los neumáticos antes de cada uso; c. Desarrolle buenos hábitos de conducción; d.& e. Es normal;
El motor no funciona.	<ul style="list-style-type: none"> a. La palanca de freno no retrocede correctamente; b. El cable eléctrico no está enchufado correctamente; c. El sensor o controlador es ineficiente; 	<ul style="list-style-type: none"> a. Ajuste la palanca del freno; b. Enchufe el cable eléctrico correctamente; c. Póngase en contacto con el revendedor para obtener ayuda;

⚠ Atención: si se producen otros fallos y no puede encontrar ninguna solución de la tabla anterior, póngase en contacto con el revendedor para resolverlo. Cualquier otro mantenimiento y reparación que deba realizarse utilizando herramientas y técnicas profesionales, debe ser realizado por un mecánico de bicicletas calificado designado por el fabricante o el centro de mantenimiento.

Eleglide proporciona un servicio fácil, confiable y eficiente para todos los productos bajo nuestra garantía. Consulte la siguiente tabla para conocer los períodos de garantía de varios productos y accesorios a partir de la fecha de compra.

Nuestros distribuidores, socios, vendedores y revendedores deben proporcionar servicios postventa directamente a sus clientes. Si su producto Eleglide tiene un problema relacionado con la garantía, comuníquese con el vendedor al que compró el producto. Debe proporcionar toda la información relevante del pedido, como números de pedido, facturas, recibos, etc.

Modelo	Componentes	Garantía
T1 T1 Step-Thru	Cuadro	3 años
	Horquilla delantera	1 año
	Controlador	1 año
	Motor	1 año
	Cargador	1 año
	Batería	6 meses
	Panel de control (LCD)	6 meses
	Plato	6 meses
	Rueda libre	6 meses
	Conjunto de frenos	6 meses
	Cambios de pulgar	6 meses
	Cambio delantero	6 meses
	Cambio trasero	6 meses
	Pie de apoyo	3 meses
	Luz delantera	6 meses
	Pedal	3 meses
Otros	14 días	

Proceso de la garantía

- ❖ Los compradores tienen que proporcionar suficiente prueba de compra.
- ❖ Se debe proporcionar una descripción del defecto para emitir una reclamación de garantía.
- ❖ Se debe proporcionar una prueba visible del defecto junto con el número de serie del artículo (si lo hay).
- ❖ Eleglide debe documentar lo que sucede cuando los compradores solucionan los problemas de los productos.
- ❖ Es posible que deba devolver un artículo para una inspección de calidad.
- ❖ Cuando devuelva el producto defectuoso, debe colocarlo en el embalaje original o en el embalaje aprobado por el distribuidor.

Comprobante de compra válido









- ❖ El número de pedido de su compra en línea del distribuidor autorizado de Eleglide;
- ❖ Factura de venta;
- ❖ Recibo de venta fechado del distribuidor autorizado de Eleglide;

Nota: es posible que se requiera más de un tipo de comprobante de compra para procesar una reclamación de garantía (como la recepción de la transferencia de dinero y la confirmación de la dirección a la que se envió originalmente el artículo).

La garantía será nula en las siguientes situaciones:

- ❖ El producto está fuera del período de garantía.
- ❖ El producto se pierde o es robado.
- ❖ El producto es gratuito o como complemento.
- ❖ El producto se utiliza en formas o condiciones inapropiadas, incluyendo pero no limitado a: caídas, temperaturas extremas, agua, operaciones inadecuadas.
- ❖ El producto no está en su estado original, tiene modificaciones.
- ❖ El producto se ha utilizado en combinaciones con accesorios que no son compatibles con el producto.
- ❖ Los compradores no tienen prueba suficiente de compra del producto.
- ❖ Se ha instalado software o firmware no compatible con el producto.
- ❖ Cuando el daño es causado por el cliente, este es responsable de los costos de las reparaciones y el envío.
- ❖ Se envían artículos personales a Eleglide, en lugar de los productos Eleglide.

11. Declaraciones de conformidad

	Este producto cumple las normas EN15194 de la Comunidad Europea.
	Este producto cumple con las normas de la UE sobre Restricción de Sustancias Peligrosas en Equipos Eléctricos y Electrónicos (RoHS) que restringen el uso de sustancias peligrosas en equipos eléctricos y electrónicos para proteger el medio ambiente y la salud pública.
	Este producto cumple con los requisitos aplicables a los productos vendidos en Gran Bretaña.
	Este símbolo indica que el producto es susceptible de ser reciclado.
	Este símbolo indica que el producto no debe eliminarse como residuo doméstico. El producto debe enviarse a instalaciones de recogida selectiva para la recuperación y el reciclaje de aparatos eléctricos y electrónicos.
	Este símbolo indica que el producto dentro del embalaje podría dañarse fácilmente si se cae o se manipula sin cuidado y atención. El contenido es frágil.
	Este símbolo indica que el producto debe mantenerse alejado de la lluvia y en condiciones secas.
	El símbolo de advertencia indica un riesgo potencial, un peligro, un obstáculo o una condición que requiere atención especial.

*Leggere attentamente il manuale prima di utilizzare il prodotto per la prima volta!

Contenuti

1. Note
2. Avvertenza
3. Schema
4. Specifiche
5. Elenco Contenuti
6. Guida al Montaggio
7. Guida al Display LCD
8. Manutenzione
9. Risoluzione dei Problemi
10. Garanzia
11. Dichiarazioni di conformità

1. Note

Prima del vostro primo utilizzo, è importante che conosciate bene la vostra nuova pedelec, in modo da poterne ottenere le migliori prestazioni, comfort, divertimento e sicurezza durante l'utilizzo. Per capire la nuova bicicletta e il suo corretto funzionamento, dovrete innanzitutto leggere attentamente il manuale.

In secondo luogo, è importante fare il primo giro in una circostanza sicura e controllata, stando lontano da auto, ostacoli e altri ciclisti.

In terzo luogo, le biciclette sono veicoli con certi rischi. Si prega di seguire le regole del traffico durante la pedalata. È meglio imparare le regole del traffico locale sull'uso di una pedelec sulle strade pubbliche prima del primo giro, nel caso in cui si violino i regolamenti. Per la vostra sicurezza, non dimenticate mai di indossare un casco certificato prima di salire sulla pedelec.

In quarto luogo, la pedelec è fornita senza equipaggiamento di base obbligatorio, che può variare da un luogo all'altro. Pertanto, se si intende utilizzare la pedelec su strade pubbliche, è necessario dotare la bicicletta dell'equipaggiamento obbligatorio di base, in conformità con le leggi e i regolamenti pertinenti.

Inoltre, questo prodotto è progettato per l'uso personale. Non utilizzarlo per scopi commerciali o di altro tipo.

Infine, conservate questo manuale come riferimento.

2. ⚠ Avvertenza

Prima di ogni carica, controllare il caricabatterie, il cavo e la spina. Se c'è qualche danno, non usare il caricabatterie.

Prima di guidare, controllare la pressione degli pneumatici e verificare se le ruote e il manubrio sono installati correttamente e saldamente.

Prima di partire, controllate che i fari siano ben fissati nella posizione corretta, puliti e non coperti da nulla. I riflettori danneggiati devono essere sostituiti.

Inoltre, se il reggisella nel tubo sella non è inserito abbastanza in profondità da raggiungere il segno di inserimento minimo, il reggisella potrebbe rompersi. Controlla se è inserito più a fondo della profondità minima di inserimento.

Quando si frena su una strada bagnata, lo spazio di frenata è solitamente più lungo che su una strada asciutta. Perciò, frena prima per un arresto più sicuro.

Quando dovete frenare con urgenza, premete prima il freno a mano destro per fermare la ruota posteriore, e poi premete il freno a mano sinistro, specialmente quando frenate ad alta velocità. Se la ruota anteriore si ferma improvvisamente mentre la ruota posteriore sta ancora pedalando ad alta velocità, potreste cadere e farti male. Quindi, per favore, guida con attenzione. Il manubrio può essere interessato quando l'utente sterza o frena la bicicletta.

Inoltre, evita pozzanghere, fango bagnato, paludi, acqua, neve o ghiaccio. Cerca di non usare la pedelec in un giorno di pioggia, tempesta o neve. Se le parti elettriche della bicicletta (unità di controllo, motore e batteria) si inumidiscono, si bagnano o si inzuppano, ciò causerà danni irreversibili o addirittura l'esplosione della batteria.

Questo prodotto può essere usato solo da un adulto alla volta. Non trasportare altri passeggeri.

Questo veicolo non è un giocattolo. Come altri veicoli, è possibile cadere, schiantarsi o incontrare altre situazioni pericolose. Per favore, non offra la sua pedelec a qualcuno che non sa come usarla correttamente. Se lasciate che qualcun altro guidi la vostra bicicletta, sarà vostra responsabilità assicurarvi che tutti i ciclisti comprendano tutte le avvertenze, precauzioni, istruzioni e precauzioni di sicurezza, e che siano in grado di utilizzare questo prodotto in modo sicuro e responsabile e di proteggere se stessi e gli altri da lesioni.

Non modificate la vostra bicicletta. Sarete responsabili di eventuali problemi causati dalle vostre modifiche personali.

3. Schema

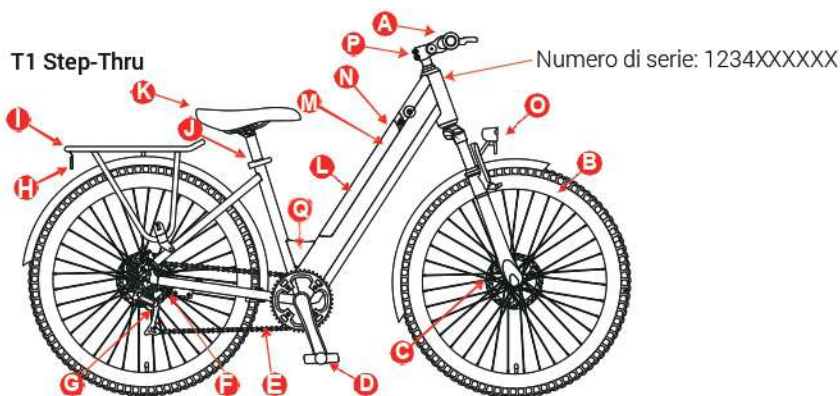
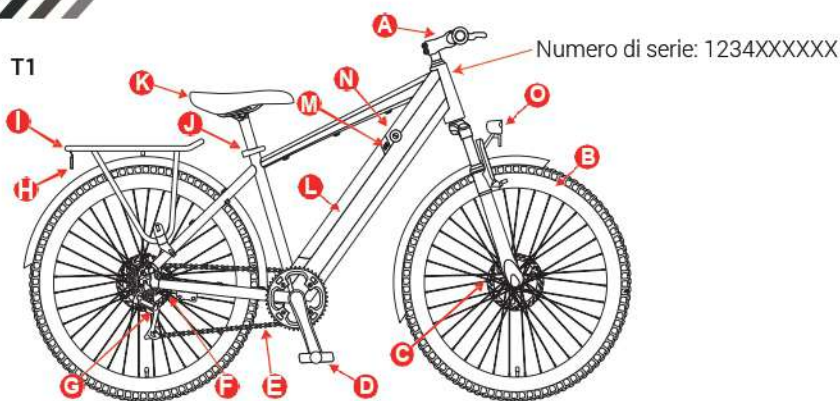

A. Manubrio con Display	B. Ruota anteriore	C. Freno
D. Pedali	E. Catena	F. Motore elettrico
G. Deragliatore posteriore	H. Fanale posteriore	I. Portapacchi posteriore
J. Rilascio rapido	K. Sella	L. Batteria
M. Foro per la ricarica della batteria	N. Foro per blocco batteria	O. Faro
P. Stelo regolabile	Q. Trave rinforzata	

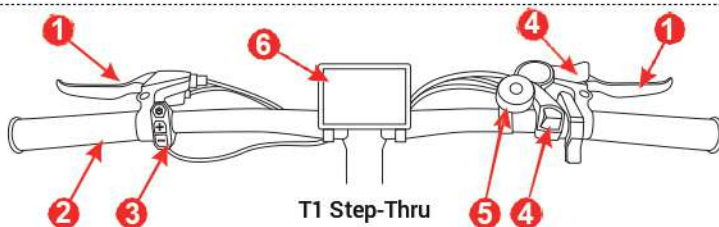
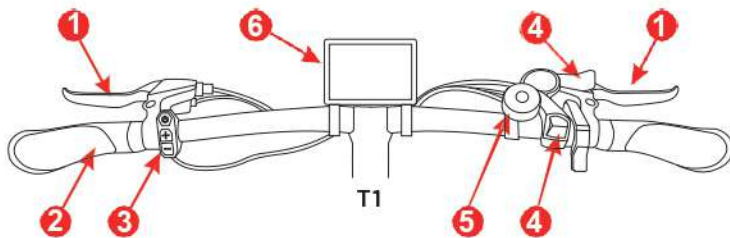

1. Leva del freno	2. Manubrio	3. Pulsante del display
4. Cambio marcia	5. Campanellino	6. Display LCD

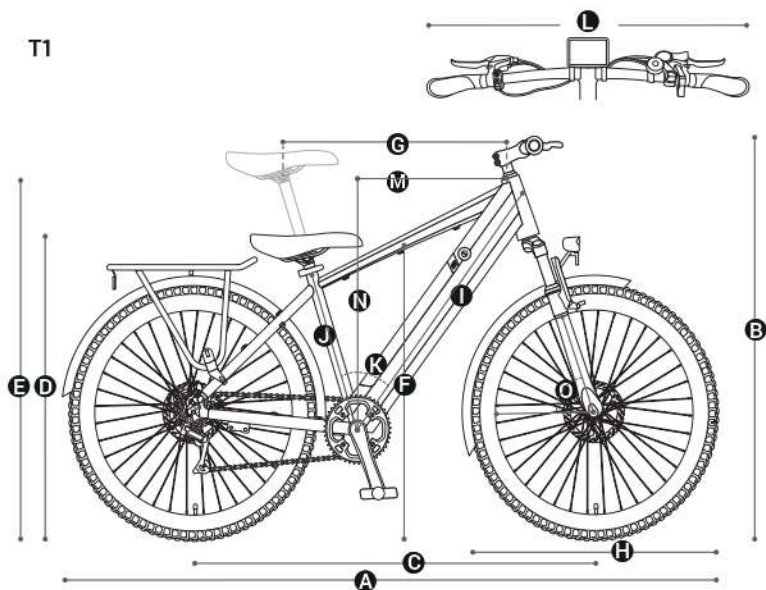

A. 70.5"	B. 42"	C. 43"	D. 32.5"	E. 41"
F. 30"	G. 23.4"	H. 27.5"	I. 29.4"	J. 17.5"
K. 53.6°	L. 26"	M. 16.4"	N. 26.1"	O. 72°

T1 Step-Thru

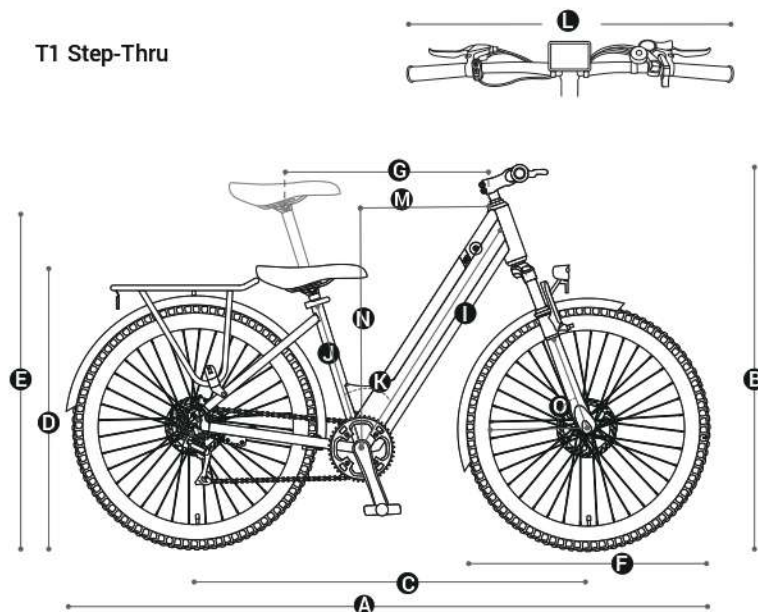

A. 70.5"	B. 41.3"-43.3"	C. 43"	D. 31.5"	E. 40"
F. 27.5"	G. 22.5"	I. 28.7"	J. 16.9"	K. 50.5°
L. 26"	M. 14.7"	N. 26.4"	O. 70°	

4. Specifiche

Modello		T1	T1 Step-Thru	
Spec. di base	Dimensioni del telaio	27.5"x17.5"	27.5"x17"	
	Dimensioni aperte	1790x680x1118mm		
	P.N.	26kg	26kg	
	Larghezza del manubrio	26 pollici (senza maniglie), circa 26,8 pollici (con maniglie)		
	Livello Impermeabilità	IPX4		
	Materiale del telaio	Lega di alluminio		
	Portata massima	Modalità assistita	100km	
		Modalità manuale	Senza limiti	
Velocità Massima	25 km/h			

Modello		T1	T1 Step-Thru
Spec. di base	Livello velocità assistita	12/16/20/23/25 km/h (Livello 1-5)	
Deragliatore	Numero di marce, Marca	7 (posteriore), Shimano	
	Controllo	Cambio marcia premendo il comando cambio pollice	
Motore	Potenza nominale, voltaggio	250W, 36V	
	Potenza ist. max.	500W	
	RPM Massimi	260	
	Torsione Max.	50N.M	
Batteria	Capacità, voltaggio	13Ah, 36V	
	Capacità di alimentazione	468Wh	
	Tempo di carica	4-6H	
	Sistema di protezione	Sì	
Freno	Tipo	Freno a disco e design con spegnimento automatico	
Disco freno	Diametro esterno	160mm	
	Spessore	2mm	
	Controllo	Freno della ruota anteriore con la mano sinistra e della ruota posteriore con la mano destra nell'UE; Freno della ruota anteriore con la mano destra e della ruota posteriore con la mano sinistra nel Regno Unito;	
Pneumatico	Dimensioni	27.5"x2.1"	27.5"x1.75"
	Marca, Tipo	Pneumatici CST	
	Pressione dei pneumatici	45-65PSI	
	Pressione dei pneumatici migliore	50PSI (anteriore), 55PSI (posteriore)	
Display	Dimensioni, Tipo	3.5" LCD	
Assorbimento urti	Tipo	Sospensione idraulica con blocco	
	Controllo	Bloccare/sbloccare la sospensione ruotando la manopola blu sulla forcella anteriore	
Altezze ciclista consigliate		160-200cm	155-195cm

Nota: i dati sulla velocità massima e sulla portata sono forniti dal laboratorio Eleglide. La portata massima è stata raggiunta nelle seguenti condizioni: una carica completa, un carico di 75kg, 26°C di temperatura, 15km/h di velocità costante, su strade piane senza vento forte.

I dati effettivi possono variare in base alle diverse condizioni della strada, la temperatura, l'umidità, la velocità del vento, e le abitudini del pilota (la frequenza di frenata, il cambio di velocità, ecc) e il peso del pilota.

5. Elenco Contenuti

Eleglide Bicicletta x 1	Manuale dell'utente x 1	Caricabatterie x 1
Pedali x 2	Kit attrezzi x 1	Faro anteriore x 1
Riflettore a Raggi x 4	Fanale posteriore x 1	Display LCD x 1
Chiave x 2		

6. Guida al Montaggio

Passaggio 1 Installare il manubrio

- Estrarre la bici e posizionala verticalmente.
- Aprire la clip allentando le viti su di essa.
- Posizionare il manubrio nella corretta posizione e assicurarsi che la clip sia al centro della barra.
- Bloccare la clip serrando le viti.

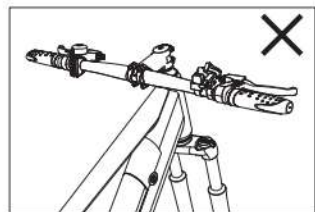
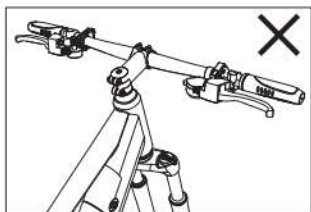
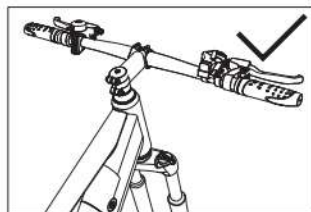
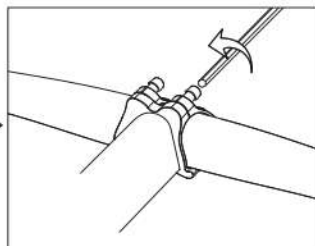
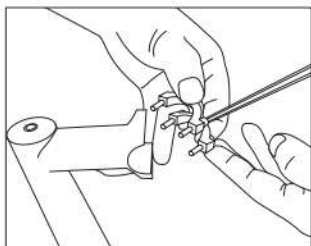

Passaggio 2 Installare la ruota anteriore

- Capovolgere la bici e rimuovere la barra provvisoria protetta, allentando il dado su di essa.
- Inserire la ruota anteriore nei forcellini e assicurarsi che sia entrata completamente in posizione.
- Rimuovere il dado e la singola molla sul rilascio rapido.
- Far scorrere il rilascio rapido attraverso il mozzo dal lato opposto del disco del freno.
- Far scorrere la molla nel mozzo e serrare il dado per fissare lo sgancio rapido.

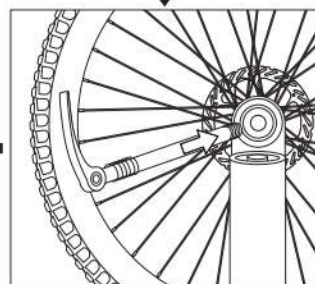
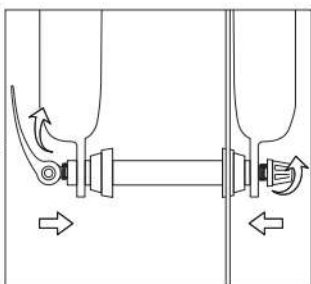
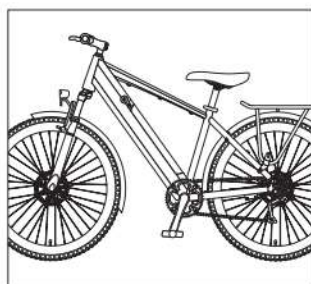
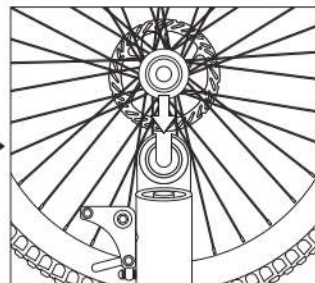
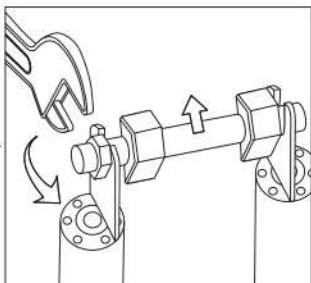
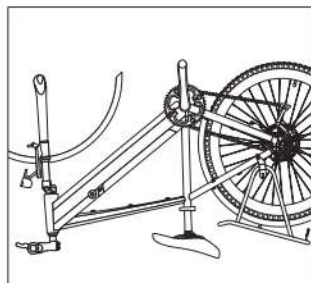

Passaggio 3 Installare la serie sterzo

- A) Regolare la serie sterzo della bici nella posizione corretta.
 B) Stringere la serie sterzo con la chiave a brugola M4/M5.

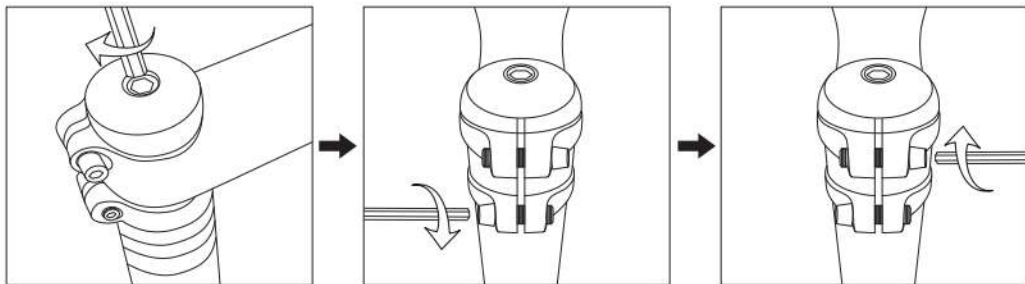

Passaggio 4 Regolare l'angolo dello stelo (solo per T1 Step-Thru)

- A) Allentare lo stelo con la chiave a bussola M6.
 B) Regolare lo stelo all'angolazione desiderata e fissarlo serrando le viti.

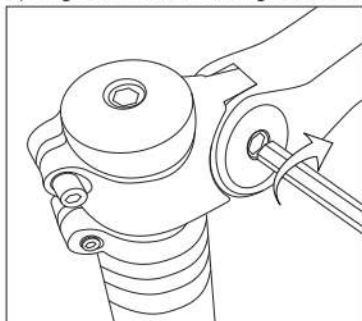

Passaggio 5 Installare il faro

- A) Posizionare il faro e il parafango nella giusta posizione, come mostra il disegno in linea qui sotto.
 B) Fissare il faro serrando la vite con la chiave a brugola M4.

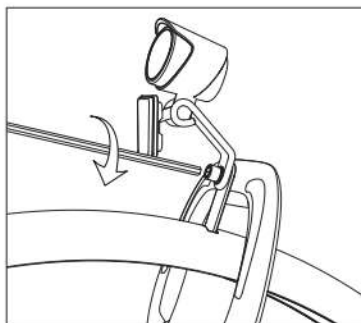
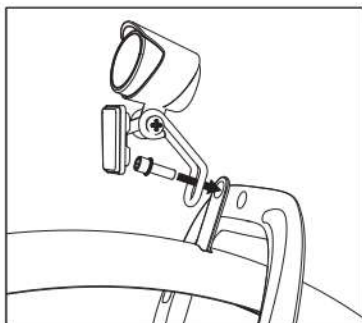

Passaggio 6 Installare il parafango

A) Fissare il supporto del parafango avvitando le viti con la chiave a brugola M5.

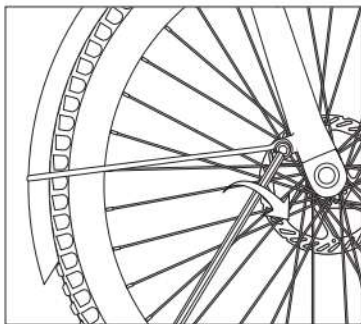

Passaggio 7 Installare il fanale posteriore

A) Collegare il cavo al fanale posteriore.

B) Collocare il fanale posteriore nella posizione corretta e serrare le viti per fissarlo.

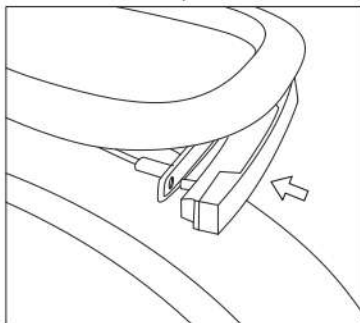
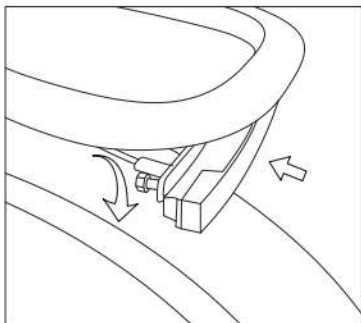
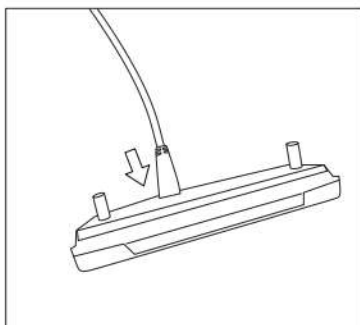
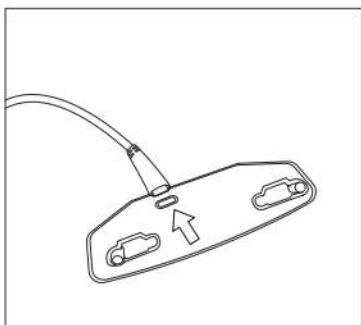

Passaggio 8 Installare i pedali

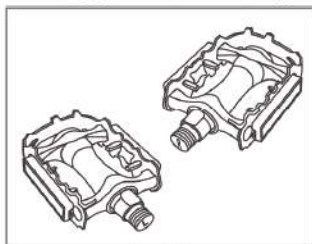

Pedali

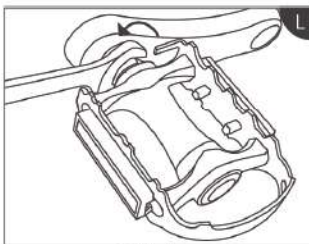

Sinistra

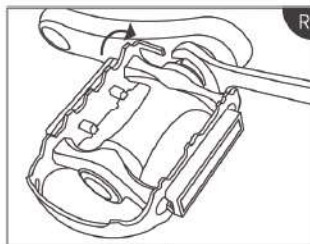

Destra

Passaggio 9 Installare il display LCD

- A) Per facilitarne l'installazione, smontare prima uno dei supporti del display con la chiave a brugola M3.
- B) Aprire leggermente un altro supporto per far incastrare il display sul manubrio.
- C) Aprire leggermente il supporto smontato e agganciarlo al manubrio. Fissarlo con la chiave a bussola M3.
- D) Fissare il display al centro del manubrio con la chiave a bussola M3.
- E) Aprire la clip del pulsante del display e agganciarla al manubrio. Utilizzare quindi la chiave esagonale M2.5 per stringere la clip e fissare il pulsante.
- F) Collegare il cavo del display con il cavo di alimentazione.

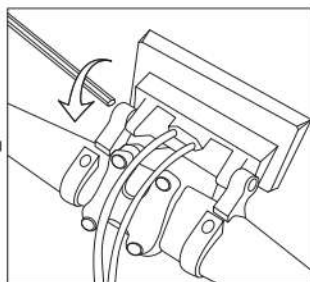
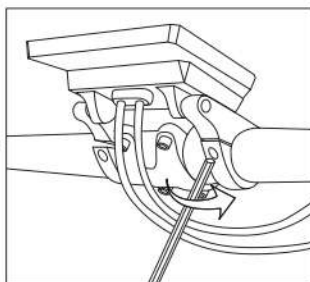
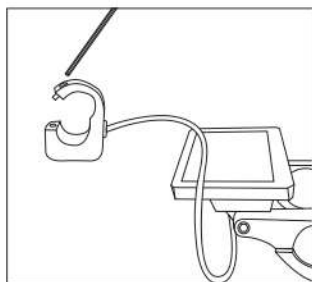
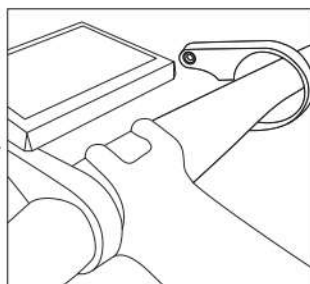
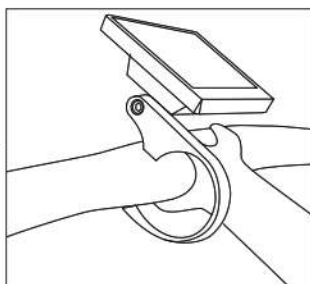
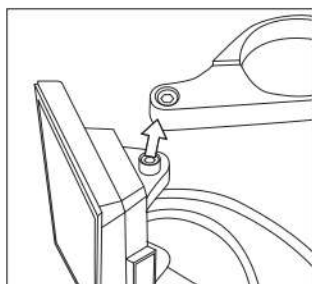

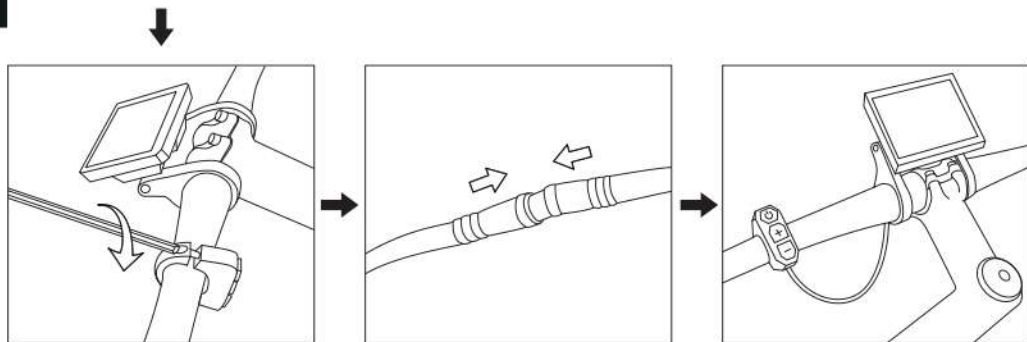

Nota: non serrare eccessivamente le viti durante l'installazione del display. Far questo potrebbe causare danni permanenti. Il display può essere montato saldamente con una coppia di 0,2Nm.

Passaggio 10 Installare i riflettori dei raggi

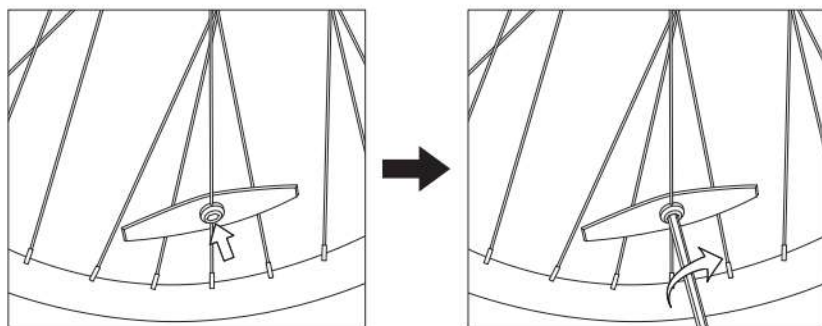

Passaggio 11 Installare il seggiolino

- A) Far scorrere il reggisella nel telaio di supporto.
- B) Regolare il sedile ad un'altezza adeguata, per poi fissarlo serrando e bloccando la clip a sgancio rapido.

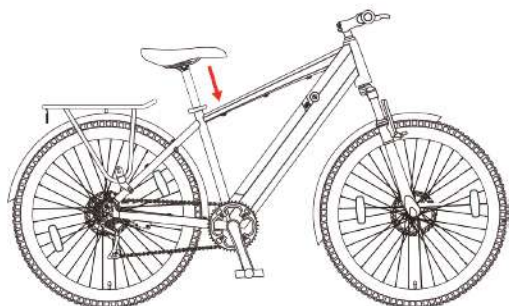

Passaggio 12 Accendere l'alimentazione

- A) Serrare la batteria e accendere il display. Sei finalmente pronto a partire!

Attenzione

1. Si prega di disattivare l'alimentazione della bici prima di scollegare il display. Non far questo potrebbe causare danni permanenti al display.
2. Non serrare eccessivamente le viti durante l'installazione del display. Normalmente, il display può essere montato saldamente sul manubrio con una coppia di 0,2Nm. Un serraggio eccessivo causerà danni permanenti al display.
3. Non immergere il display nell'acqua né pulirlo con acqua nebulizzata. Utilizzare un panno morbido e umido per pulirlo delicatamente. Non pulirlo con detersivi, alcol, benzina, acetone o altri solventi corrosivi/volatili.
4. Quando guidi la bici nei giorni di pioggia, ostruisci la porta USB del display per proteggerlo da acqua e pioggia. Non collegare alcun dispositivo alla porta USB sotto la pioggia.
5. Si prega di seguire le normative locali sullo smaltimento del display.
6. Gli utenti saranno ritenuti responsabili per eventuali danni causati da un'installazione impropria o errata.

Schema

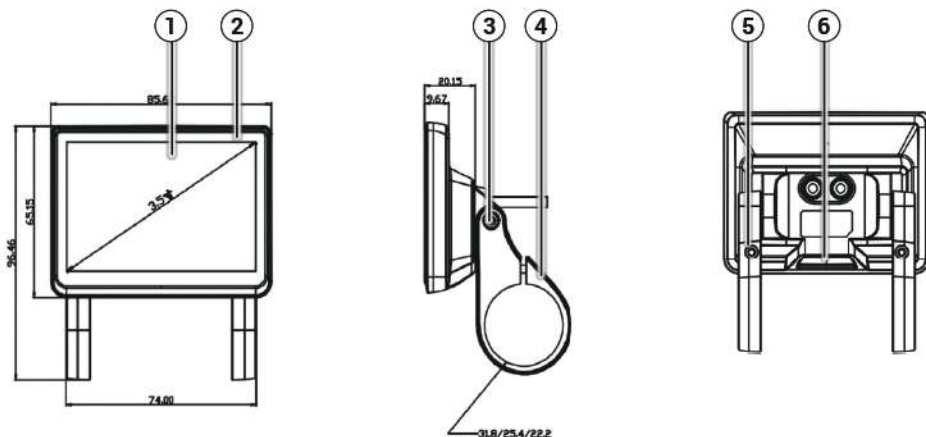

1	Schermo	2	Guscio
3	Viti per la regolazione dell'angolo di supporto (M3*6)		
4	Supporti	5	Viti per il fissaggio del supporto (M3*12)
6	Cappuccio in gomma per la porta USB		

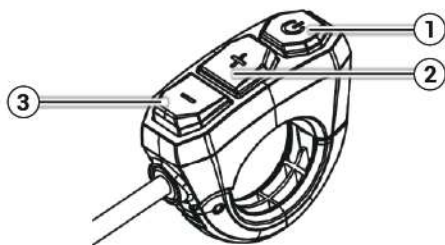

1	ACCENSIONE/SPEGNIMENTO
2	SU
3	GIÙ

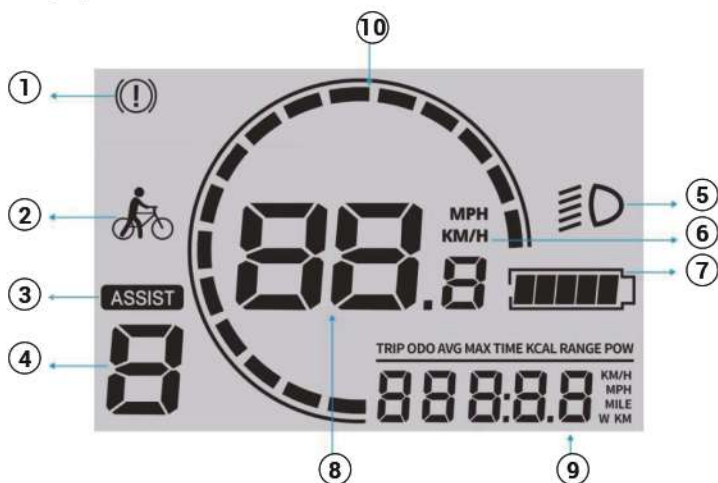

1	Spia di Malfunzionamento		Distanza di viaggio
2	Modalità spinta		Odometro
3	Modalità assistita		Velocità media singola
4	Livello di assistenza	9	Velocità massima singola
5	Spia luci		Tempo di viaggio
6	Unità di velocità		Calorie
7	Indicatore del livello della batteria		Alimentazione
8	Codice di velocità/errore in tempo reale	10	Tachimetro

Nota: i dati di viaggio verranno cancellati al riavvio del display.



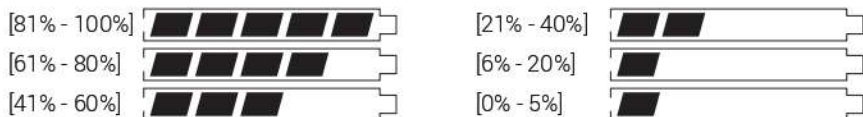



Indicatore del livello della batteria





Funzioni e operazioni

Accensione/spengimento Premere a lungo per accendere/spengere il display.	Luci accese/spente Premere a lungo per accendere/spengere le luci della bici.
Cambio del livello di velocità Pressione breve su o per passare tra 5 livelli di velocità, specificamente 12 km/h, 16 km/h, 20 km/h, 23 km/h e 25 km/h.	Modalità spinta 6 km/h Premere a lungo per 5 secondi fino a quando il segno della modalità spinta non compare sullo schermo. Così facendo si attiva la modalità spinta.

Attivazione di più funzioni

Innanzitutto, premere a lungo  per accendere il display LCD. Quindi premere a lungo  e  allo stesso tempo per 2-3 secondi per entrare o uscire dall'interfaccia del menu. Nell'interfaccia del menu, premere brevemente  per passare al menu successivo, quindi premere  o  per impostare le voci di menu. Per garantire la sicurezza degli utenti, l'interfaccia del menu può funzionare solo a bicicletta ferma.

Regolazione della retroilluminazione dell'LCD

Entrare nel menu "Light" e regolare l'illuminazione della retroilluminazione LCD premendo  o . Il livello 1 è il più scuro, il livello 5 è il più luminoso. Quindi premere  per mantenere la modifica ed uscire dal menù "Light".

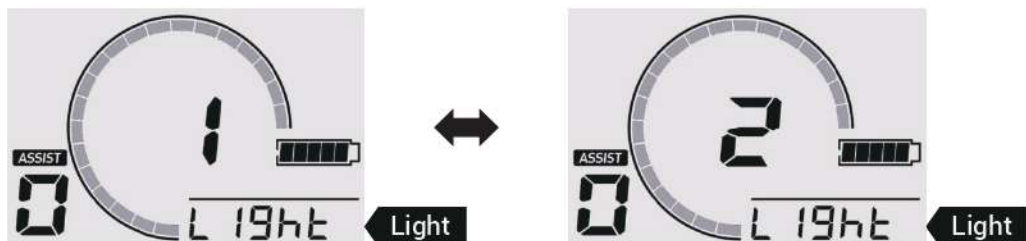

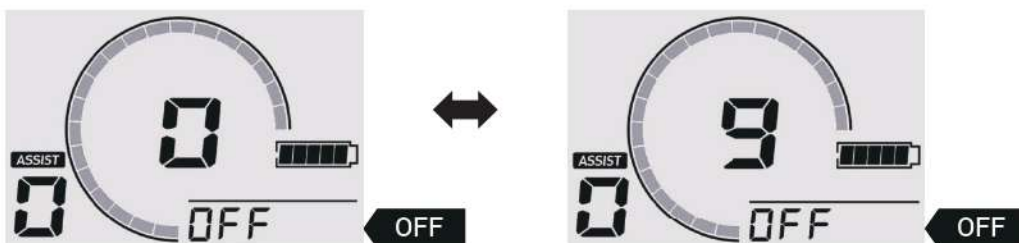

Impostazione dello spegnimento automatico

Entrare nel menu "OFF" e impostare l'ora entro 0-10 minuti premendo  o . 0 significa che la funzione di spegnimento automatico è disattivata. Premere  per mantenere la modifica ed uscire dal menu "OFF".



Cambiare unità di velocità

Entrare nel menu "Unit" e modificare l'unità di velocità premendo  o . Quindi premere  per mantenere la modifica ed uscire dal menu "Unit".

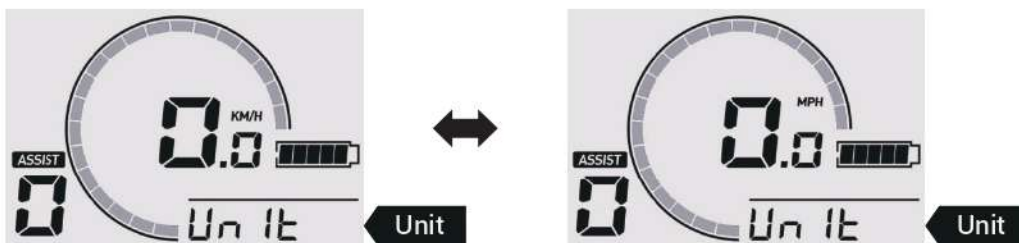

Monitoraggio degli errori

Quando la spia di malfunzionamento viene mostrata sullo schermo, il numero al centro del display è il codice di errore. In tal caso, occorre controllare le seguenti cause e soluzioni.



Codici di errore	Cause	Soluzioni
21	Alimentazione anomala o tubo MOS danneggiato;	a. Sostituire il tubo MOS; b. Sostituire la batteria;
23	Il motore è fuori fase.	a. Sostituire il motore; b. Sostituire il cavo adattatore motore; c. Sostituire il controller;
24	Anomalia del segnale dalla centralina;	a. Sostituire il motore; b. Sostituire il cavo adattatore motore; c. Sostituire il controller;
25	Problema ai freni;	a. Regolare la leva del freno per assicurarsi il suo corretto funzionamento; b. Sostituire la leva del freno; c. Sostituire il controller;
26	Guasto di sottotensione;	a. Ricaricare la batteria; b. Ricollegare la batteria e il controller; c. Sostituire il controller; d. Sostituire il display;
30	Errore di comunicazione;	a. Ricollegare il display e il controller; b. Sostituire il display; c. Sostituire il controller;

Pulizia

Usare un panno morbido e umido per pulire il telaio. Lo sporco difficile da rimuovere può essere strofinato con uno spazzolino da denti e dentifricio, quindi pulito con un panno morbido e umido. Non lavare il tuo pedelec con alcool, benzina, acetone o altri solventi corrosivi/volatili. Queste sostanze possono danneggiare l'aspetto e la struttura interna della pedelec. Non immergere la bicicletta o lavarla con un'idropulitrice o un tubo flessibile.

Conservazione

A) Bicicletta

1. Non esporre la pedelec alla luce diretta del sole o alla pioggia per un periodo di tempo prolungato, ed evitare di conservarla a temperature elevate. È meglio conservare la bicicletta in un luogo asciutto e sicuro ad una temperatura di 0°C-25°C.
2. Evitare gas corrosivi, in modo da evitare la corrosione chimica e i danni alle parti elettriche e alle superfici verniciate, che possono portare a guasti operativi e incidenti.
3. Non conservare la bici in un ambiente esplosivo o infiammabile o vicino a liquidi infiammabili.

B) Batteria a Ioni di Litio

1. Caricare la batteria dopo ogni viaggio ed evitare di scaricarla completamente, perché scaricare completamente la batteria può causare danni permanenti alla stessa. Non tenere mai la batteria agli ioni di litio scarica per molto tempo. Se la tensione della cella scende al di sotto del limite consentito a causa dell'autoscarica, causerà danni. Per la massima durata, conservare la batteria carica fino al 50% della capacità massima.
2. Non caricare mai la batteria in un ambiente esplosivo o infiammabile o vicino a liquidi infiammabili. Non caricare la batteria su un supporto infiammabile, come carta, tessuti, ecc. Caricala in un luogo sicuro lontano da oggetti infiammabili.
3. Non caricare mai una batteria già danneggiata o con perdite.
4. Non caricare la batteria troppo a lungo. Interrompere la carica quando è piena.
5. Caricare o scaricare la batteria ad una temperatura compresa tra 0~45°C.
6. È meglio conservare la batteria al chiuso a una temperatura di 20°C~25°C quando non viene usata per molto tempo. (Quando viene usata a 25°C, l'autonomia e le prestazioni della batteria sono al massimo. Ma usarla a una temperatura inferiore a 0°C può diminuire il suo chilometraggio e le sue prestazioni).
7. Non conservare la batteria a una temperatura troppo alta o troppo bassa.
8. L'umidità del luogo di stoccaggio dovrebbe essere 60±25%RH. Per quanto riguarda il luogo di lavoro, l'umidità dovrebbe essere 5~85%RH.
9. Non forare, colpire o urtare la batteria.
10. Non cercare di smontare la batteria vecchia o danneggiata o buttarla via. Si prega di portarla alla struttura locale di riciclaggio professionale delle batterie.

Kit di Manubrio	Smontare, pulire e lubrificare i cerchioni ogni anno. Sostituiteli se necessario.
Giunture	Controllare continuamente che tutti i dadi, bulloni e dispositivi a sgancio rapido siano stretti.
Freni	Lubrificare leggermente i cavi dei freni con olio mensilmente. Controllare la regolazione e sostituire in tempo le parti del freno (ceppi, ganasce, pastiglie) se sono usurate. I cavi devono essere sostituiti se sono danneggiati/lassi.
Forcella della Sospensione Anteriore	Rivolgersi ad un esperto.
Pneumatici	Controllare regolarmente i danni, l'usura, tagli e le perdite d'aria.
Mozzi Ruota	Lubrificare mensilmente i cuscinetti dei mozzi. Controllare e regolare i coni, se necessario, per evitare che i mozzi sfreghino contro le forcelle.
Pedali	Lubrificare i cuscinetti e controllare la tenuta.
Pedivelle	Lubrificare mensilmente i cuscinetti (a meno che sulla bicicletta non sia installata una staffa centrale che non richiede manutenzione). Controllare se tutte le parti della staffa centrale sono serrate correttamente.
Catena	Toglila e puliscila ogni 6 mesi. La catena deve essere pulita ma non secca.
Cerchioni	Controllare frequentemente se le ruote sono strette e sicure. I cerchioni devono essere protetti da olio, cera, grasso, colla, ecc. Controllare se i raggi si stanno allentando o mancano.
Pignoni	Pulire regolarmente se necessario e ingrassare leggermente. Mantenere corretto il funzionamento del deragliatore anteriore e posteriore regolandolo.
Sella e Reggisella	Controllare se le viti, i dadi e i dispositivi di sgancio rapido sono ben stretti.
Cavalletto	Pulire e lubrificare leggermente ogni anno.

⚠ Attenzione: quando si lubrifica, assicurarsi che il lubrificante non finisca sui dischi e sulle pastiglie dei freni. In caso contrario, il sistema frenante potrebbe non funzionare. Se si guida con un cuscinetto della ruota difettoso, l'asse/mozzo/mandrino può saldarsi a causa dell'attrito e del calore, causando il bloccaggio della ruota e il conseguente testacoda. Più probabilmente, il metallo si consuma a causa dell'attrito e la ruota/mozzo si allenta. Sostituire tempestivamente le parti usurate/danneggiate, come pneumatici interni ed esterni, kit di freni, ecc.



Si prega di controllare i seguenti problemi e soluzioni prima di inviare il prodotto agli uffici di riparazione designati.

Problemi	Cause Possibili	Soluzioni
Il display non funziona o il veicolo non può essere acceso.	<ul style="list-style-type: none"> a. Nessuna alimentazione; b. Il cavo elettrico non è collegato correttamente o strettamente; c. Il display è danneggiato; d. Bruciatura del controller o danni all'acqua; 	<ul style="list-style-type: none"> a. Caricare la batteria; b. Ricollegare il cavo elettrico correttamente e saldamente; c. & d. Contattare il rivenditore per aiuto;
La luce anteriore non funziona.	<ul style="list-style-type: none"> a. Il filo non è collegato correttamente; b. È danneggiato; 	<ul style="list-style-type: none"> a. Collegare il cavo in modo corretto; b. Contattare il rivenditore;
La batteria non si carica.	<ul style="list-style-type: none"> a. Il caricatore non è collegato correttamente; b. È fuori dall'intervallo di temperatura raccomandato; c. La batteria è caricata al di sotto della tensione nominale; d. È danneggiata; 	<ul style="list-style-type: none"> a. Collegatelo correttamente e ricaricarlo; b. Caricalo a una temperatura adeguata; c. Caricare sotto la tensione nominale; d. Contattare il rivenditore;
Distanza di guida insufficiente	<ul style="list-style-type: none"> a. La batteria non è completamente carica; b. Bassa pressione degli pneumatici; c. Frenate frequenti; d. Invecchiamento della batteria o diminuzione della sua capacità; e. Bassa temperatura ambientale; 	<ul style="list-style-type: none"> a. Caricare completamente la batteria; b. Controllare la pressione dei pneumatici prima di ogni utilizzo; c. Sviluppare buone abitudini di guida; d. & e. È normale;
Il motore non funziona.	<ul style="list-style-type: none"> a. La leva del freno non arretra correttamente; b. Il cavo elettrico non è collegato correttamente; c. Il sensore o il regolatore è inefficiente; 	<ul style="list-style-type: none"> a. Regolare la leva del freno; b. Collegare correttamente il cavo elettrico; c. Contattare il rivenditore per aiuto;

⚠ Attenzione: se si verificano altri guasti e non si riesce a trovare alcuna soluzione dalla tabella di cui sopra, si prega di contattare il rivenditore per risolvere il problema. Qualsiasi altra manutenzione e riparazione che deve essere fatta utilizzando strumenti e tecniche professionali, deve essere eseguita da un meccanico qualificato di biciclette designato dal produttore o dal centro di manutenzione.



Eleglide fornisce un servizio semplice, affidabile ed efficiente per tutti i prodotti in garanzia. Si prega di fare riferimento alla tabella sottostante per i periodi di garanzia dei vari prodotti e accessori a partire dalla data di acquisto.

I nostri distributori, partner, venditori e rivenditori dovrebbero fornire servizi post-vendita direttamente ai loro clienti. Se il vostro prodotto Eleglide ha un problema legato alla garanzia, contattate il venditore da cui avete acquistato il prodotto. Dovreste fornire tutte le informazioni pertinenti all'ordine, come numeri d'ordine, fatture, ricevute, ecc..

Modello	Componenti	Garanzia
T1 T1 Step-Thru	Telaio	3 anni
	Forcella anteriore	1 anno
	Controller	1 anno
	Motore	1 anno
	Caricatore	1 anno
	Batteria	6 mesi
	Pannello di Controllo (LCD)	6 mesi
	Ruota dentata	6 mesi
	Ruota libera	6 mesi
	Gruppo freno	6 mesi
	Cambio a Pollice	6 mesi
	Deragliatore Anteriore	6 mesi
	Deragliatore Posteriore	6 mesi
	Cavalletto	3 mesi
	Luce Anteriore	6 mesi
	Pedali	3 mesi
	Altri	14 giorni

Processo di Garanzia

- ❖ Gli acquirenti devono fornire una prova sufficiente dell'acquisto.
- ❖ Una descrizione del difetto deve essere fornita al fine di emettere una richiesta di garanzia.
- ❖ Una prova visibile del difetto deve essere fornita insieme al numero di serie dell'articolo (se esiste).
- ❖ Eleglide deve documentare cosa succede quando gli acquirenti risolvono i problemi dei prodotti.
- ❖ Potrebbe essere necessario restituire un articolo per un controllo di qualità.
- ❖ Quando restituite il prodotto difettoso, dovete metterlo nell'imballaggio originale o in quello approvato dal rivenditore.

Prova d'acquisto valida

- ❖ Il numero d'ordine del suo acquisto online dal rivenditore autorizzato Eleglide.
- ❖ Fattura di vendita.
- ❖ Ricevuta di vendita datata dal rivenditore autorizzato Eleglide.



Attenzione: più di un tipo di prova d'acquisto può essere richiesto per elaborare una richiesta di garanzia (come la ricevuta del trasferimento di denaro e la conferma dell'indirizzo a cui l'articolo è stato originariamente spedito).

La garanzia sarà annullata nelle seguenti situazioni:

- ❖ Il prodotto è fuori dal periodo di garanzia.
- ❖ Il prodotto è perso o rubato.
- ❖ Il prodotto è gratuito o in omaggio.
- ❖ Il prodotto è usato in modi o condizioni inappropriate, incluso ma non limitato a: cadute, temperature estreme, acqua, utilizzo improprio.
- ❖ Il prodotto non è nel suo stato originale, come nel caso di modifiche.
- ❖ Il prodotto è stato utilizzato in combinazione con accessori non compatibili con il prodotto.
- ❖ Gli acquirenti non hanno una prova sufficiente di acquisto dei prodotti.
- ❖ Sono stati installati sul prodotto software o firmware non supportati.
- ❖ Quando il danno è causato dal cliente, il cliente è responsabile dei costi per le riparazioni e la spedizione.
- ❖ Gli oggetti personali dei clienti vengono inviati a Eleglide, invece dei prodotti Eleglide.

11. Dichiarazioni di conformità



	Questo prodotto è conforme agli standard EN15194 della Comunità Europea.
	Questo prodotto è conforme alle norme UE sulla restrizione delle sostanze pericolose nelle apparecchiature elettriche ed elettroniche (RoHS) che limitano l'uso di sostanze pericolose nelle apparecchiature elettriche ed elettroniche per proteggere l'ambiente e la salute pubblica.
	Questo prodotto è conforme ai requisiti applicabili ai prodotti venduti in Gran Bretagna.
	Questo simbolo indica che il prodotto può essere riciclato.
	Questo simbolo indica che il prodotto non deve essere smaltito come rifiuto domestico. Il prodotto deve essere inviato a centri di raccolta differenziata per il recupero e il riciclaggio di apparecchiature elettriche ed elettroniche.
	Questo simbolo indica che il prodotto all'interno della confezione potrebbe essere facilmente danneggiato se lasciato cadere o maneggiato senza cura e attenzione. Il contenuto è fragile!
	Questo simbolo indica che il prodotto deve essere tenuto lontano dalla pioggia e in condizioni di asciutto.
	Il segnale di avvertimento indica un potenziale pericolo, un ostacolo o una condizione che richiede particolare attenzione.

*Prosimy uważnie przeczytać niniejszą instrukcję obsługi przed pierwszym użyciem produktu!

Zawartość

1. Wstęp
2. Ostrzeżenie
3. Schemat
4. Dane techniczne
5. Zawartość
6. Instrukcja montażu
7. Przewodnik po wyświetlaczu LCD
8. Konserwacja
9. Rozwiązywanie problemów
10. Gwarancja
11. Oświadczenia o zgodności

1. Wstęp

Przed pierwszą jazdą ważne jest dobre poznanie nowego roweru, co pozwoli na uzyskanie lepszych osiągnięć, komfortu, przyjemności i bezpieczeństwa podczas jazdy. Z tego powodu należy najpierw uważnie przeczytać instrukcję obsługi, aby zrozumieć nowy rower i jego prawidłową obsługę.

Pamiętaj, że pierwsza jazda powinna zostać przeprowadzona w bezpiecznych i kontrolowanych warunkach, na przykład z dala od samochodów, przeszkód oraz innych rowerzystów.

Nie zapomnij, że rowery to pojazdy obciążone pewnym ryzykiem. Podczas jazdy na rowerze zawsze przestrzegaj przepisów ruchu drogowego. Przed pierwszą jazdą zapoznaj się z lokalnymi przepisami ruchu drogowego dotyczącymi jazdy rowerem po drogach publicznych, dzięki temu unikniesz złamania przepisów. Dla własnego bezpieczeństwa pamiętaj o założeniu kasku zanim wsiądziesz na rower.

Rower elektryczny dostarczany jest bez podstawowego wyposażenia obowiązkowego, które może się różnić w zależności od kraju docelowego. Dlatego jeśli zamierzasz korzystać z roweru na drogach publicznych, konieczne jest wyposażenie roweru w podstawowe wyposażenie obowiązkowe, zgodnie z obowiązującymi przepisami prawa w danym kraju.

Ten produkt jest przeznaczony do użytku osobistego. Nie używaj go do celów komercyjnych lub innych zastosowań.

Zachowaj tę instrukcję w bezpiecznym miejscu w celach informacyjnych.

2. ⚠ Ostrzeżenie

Przed każdym ładowaniem sprawdź ładowarkę, kabel i wtyczkę. Nie używaj ładowarki w przypadku jakichkolwiek uszkodzeń.

Przed jazdą sprawdź ciśnienie w oponach i sprawdź, czy koła i kierownica są prawidłowo i ciasno zamontowane.

Przed jazdą sprawdź, czy przednie światła są zamocowane we właściwej pozycji oraz czy są czyste i niczym nie zakryte. Uszkodzone światła należy wymienić.

Szyca znajdująca się w rurze podsiodłowej może pęknąć, jeśli nie jest włożona wystarczająco głęboko (musi być włożona do oznaczonej głębokości minimalnej). Sprawdź, czy sztyca jest wsunięta wystarczająco głęboko.

Podczas hamowania na mokrej drodze droga hamowania jest dłuższa niż na suchej drodze. Z tego powodu należy uwzględnić panujące warunki na drodze oraz zahamować wcześniej, co pozwoli zwiększyć bezpieczeństwo.

Jeśli musisz szybko zahamować, należy najpierw nacisnąć prawy hamulec ręczny, aby zatrzymać tylne koło, a dopiero następnie lewy hamulec, szczególnie gdy hamujesz z dużą prędkością. Możesz się przewrócić i zranić, jeśli przednie koło zostanie nagle zatrzymane, podczas gdy tylne koło nadal porusza się z dużą prędkością. Pamiętaj o bezpieczeństwie! Kierownica może zostać naruszona, gdy użytkownik kieruje lub hamuje rowerem.

Unikaj kałuż, mokrego błota, bagien, wody, śniegu lub lodu. Staraj się nie używać roweru w deszczowy, burzowy lub śnieżny dzień. Części elektryczne roweru (jednostka sterująca, silnik i akumulator) zostaną nieodwracalnie uszkodzone lub mogą spowodować wybuch akumulatora, jeśli ulegną zawilgoceniu lub zamoczeniu.

Rower może być używany tylko przez jedną osobę dorosłą na raz. Nie wolno przewozić na nim dodatkowych pasażerów.

Rower nie jest zabawką. Podobnie jak w przypadku innych pojazdów, istnieje możliwość upadku, zderzenia lub innych niebezpiecznych sytuacji. Prosimy nie pożyczać swojego roweru nikomu, kto nie zna się na prawidłowej obsłudze. Jeśli pozwolił innej osobie na jazdę Twoim rowerem, musisz upewnić się, że dana osoba rozumie wszystkie ostrzeżenia, przestrogi, instrukcje i środki ostrożności.

Dodatkowo musisz upewnić się, że dana osoba jest w stanie bezpiecznie i odpowiedzialnie korzystać z tego produktu oraz jest świadoma, jak chronić siebie i innych przed obrażeniami.

Nie należy modyfikować swojego roweru. Będziesz odpowiedzialny za wszelkie problemy spowodowane przez Twoje osobiste modyfikacje.

3. Schemat

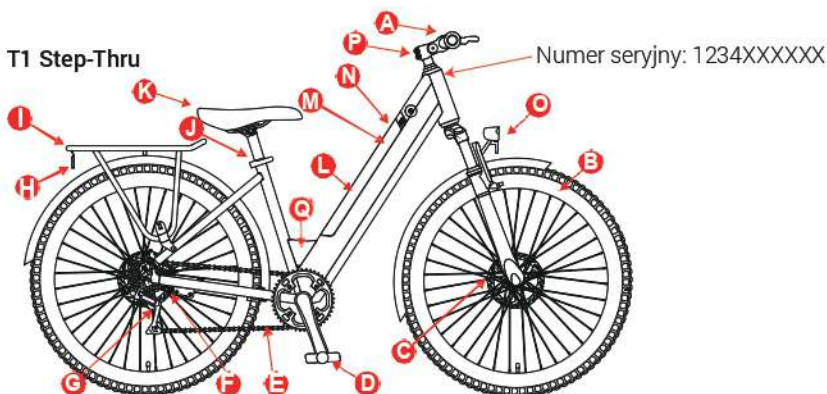
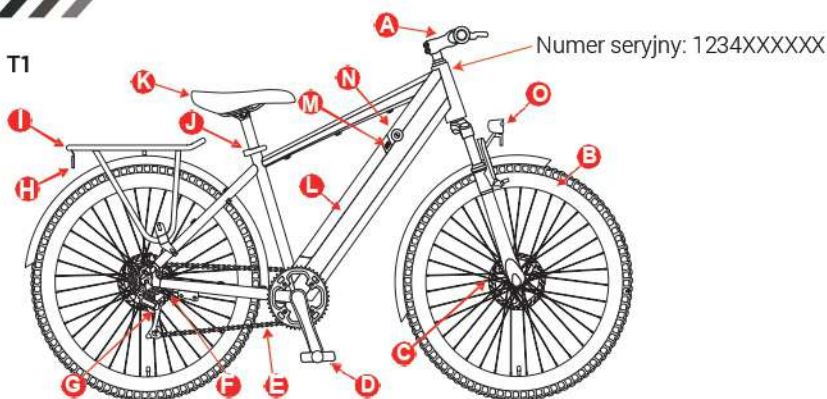

A. Kierownica z wyświetlaczem	B. Przednie koło	C. Hamulec
D. Pedaly	E. Łańcuch	F. Silnik elektryczny
G. Tylna przerzutka	H. Światła tylne	I. Bagażnik tylny
J. Szybkie wysunięcie siodełka	K. Siodło	L. Bateria
M. Otwór do ładowania baterii	N. Otwór na zabezpieczenie baterii	O. Reflektor
P. Regulowany trzpień	Q. Wzmocniona belka	

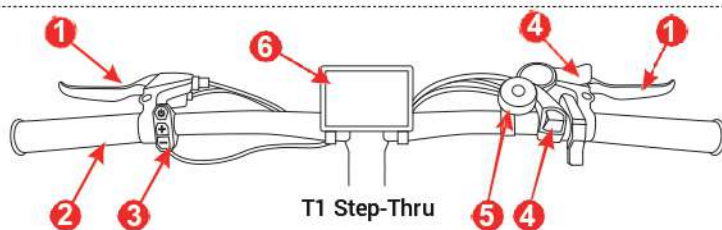
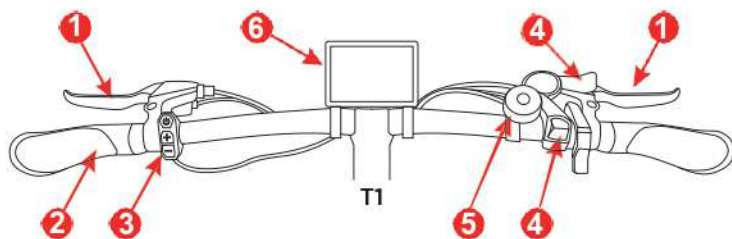

1. Dźwignia hamulca	2. Uchwyt	3. Przycisk wyświetlacza
4. Dźwignia zmiany biegów	5. Dzwonek	6. Wyświetlacz LCD

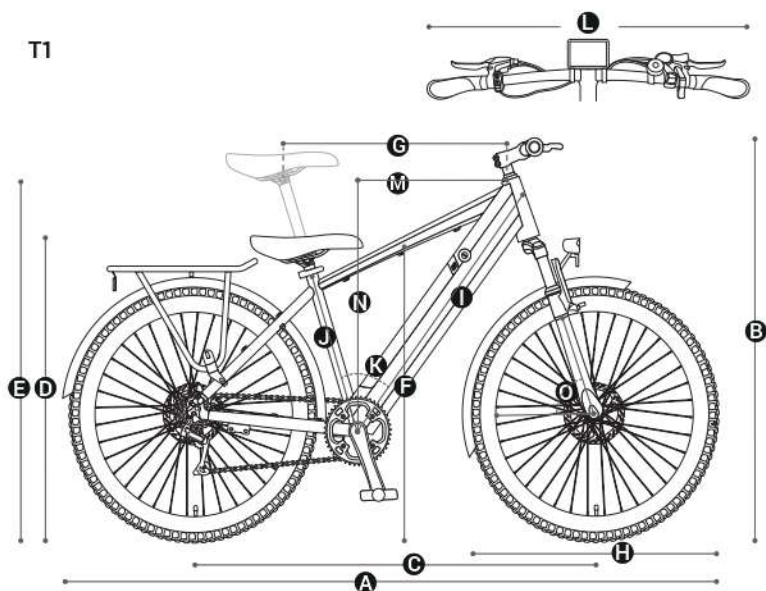

A. 70.5"	B. 42"	C. 43"	D. 32.5"	E. 41"
F. 30"	G. 23.4"	H. 27.5"	I. 29.4"	J. 17.5"
K. 53.6°	L. 26"	M. 16.4"	N. 26.1"	O. 72°

T1 Step-Thru

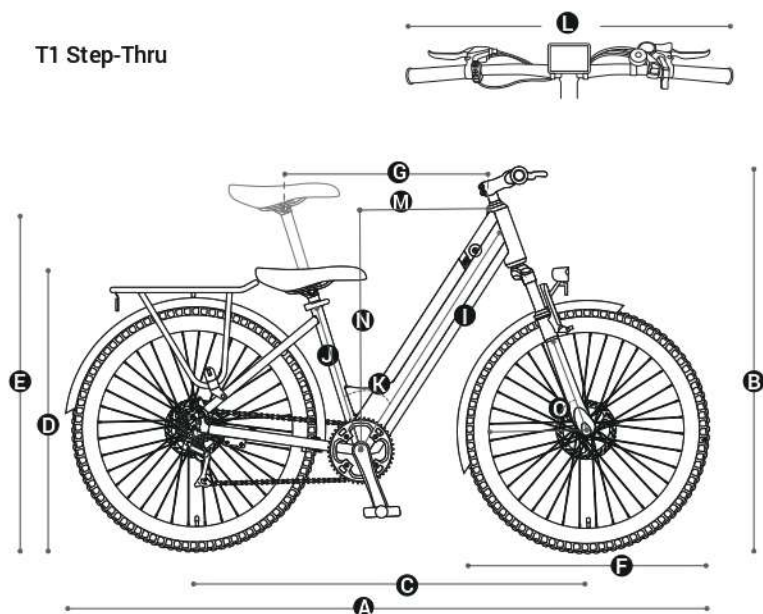

A. 70.5"	B. 41.3"-43.3"	C. 43"	D. 31.5"	E. 40"
F. 27.5"	G. 22.5"	I. 28.7"	J. 16.9"	K. 50.5°
L. 26"	M. 14.7"	N. 26.4"	O. 70°	

4. Dane techniczne

Model		T1	T1 Step-Thru	
Podstawowe specyfikacje	Rozmiar ramy	27.5"x17.5"	27.5"x17"	
	Rozmiar po rozłożeniu	1790x680x1118mm		
	N.W.	26kg	26kg	
	Szerokość kierownicy	26 cali (bez uchwytów), około 26,8 cali (z uchwytami)		
	Poziom wodoodporności	IPX4		
	Materiał ramy	Stop aluminium		
	Maks. zasięg	Tryb wspomagania	100km	
		Tryb ręczny	Brak limitu	
Maks. prędkość	25km/h			

Model		T1	T1 Step-Thru
Podstawowe specyfikacje	prędkości wspomagania	12/16/20/23/25 km/h (poziom 1-5)	
Przerzutki	Ilość manetek, marka	7 (tylne), Shimano	
	Sterowanie	Zmieniaj biegi, naciskając dźwignię zmiany biegów	
Silnik	Moc znamionowa/napięcie	250W, 36V	
	Natychmiastowa maks. moc	500W	
	Maks. obr./min	260	
	Maks. wyjściowy moment obrotowy	50N.M	
Bateria	Pojemność, napięcie	13Ah, 36V	
	Wydajność energetyczna	468Wh	
	Czas ładowania	4-6H	
	System ochrony	Tak	
Hamulec	Typ	Hamulec tarczowy i konstrukcja z funkcją automatycznego wyłączenia	
Tarcza hamulcowa	Średnica zewnętrzna	160mm	
	Grubość	2mm	
	Sterowanie	Hamowanie przedniego koła lewą ręką i tylnego koła prawą ręką w UE; Hamuj przednie koło prawą ręką, a tylne koło lewą ręką w Wielkiej Brytanii;	
Opona	Rozmiar	27.5"x2.1"	27.5"x1.75"
	Marka, Typ	Pneumatyczne opony CST	
	Ciśnienie w oponach	45-65PSI	
	Najkorzystniejsze ciśnienie w oponach	50PSI (przednia opona), 55PSI (tylna opona)	
Wyświetlacz	Rozmiar, Typ	3.5" LCD	
Amortyzacja	Typ	Zawieszenie hydrauliczne z blokadą	
	Sterowanie	Zablokuj/odblokuj zawieszenie obracając niebieskie pokrętko na przednim widelcu	
Rekomendowany wzrost rowerzysty		160-200cm	155-195cm

Uwaga: dane dotyczące maksymalnej prędkości i zasięg są dostarczane przez laboratorium Eleglide. Maksymalna zasięg jest osiągnięta w następujących warunkach: pełne naładowanie, obciążenie 75kg, temperatura 26°C, stała prędkość 15km/h, na płaskich drogach bez silnego wiatru.

Rzeczywiste dane mogą się różnić w zależności od warunków drogowych, temperatury, wilgotności, prędkości wiatru, nawyków rowerzysty (częstotliwość hamowania, zmiana prędkości, itp.) oraz wagi rowerzysty.

5. Zawartość

Rower Eleglide x 1	Instrukcja obsługi x 1	Ładowarka x 1
Pedały rowerowe x 2	Zestaw narzędzi x 1	Odblask przedni x 1
Odblask na szprychę x 4	Odblask tylny x 1	Wyświetlacz LCD x 1
Klucz x 2		

6. Instrukcja montażu

Krok 1 Zamontuj kierownicę

- Wyjmij rower, a następnie go postaw.
- Otwórz zacisk poprzez poluzowanie śrub.
- Umieść kierownicę we właściwej pozycji i upewnij się, że klips znajduje się na środku kierownicy.
- Zablokuj zacisk dokręcając śruby.

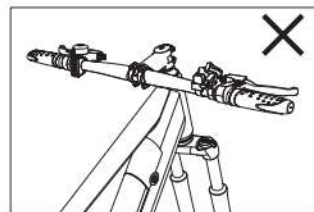
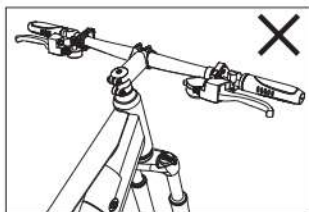
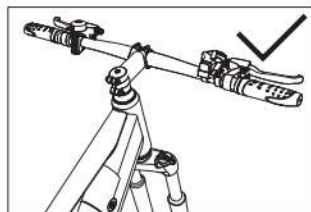
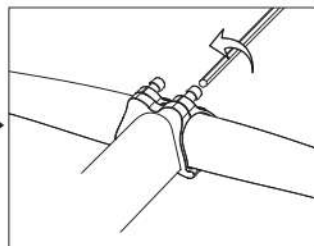
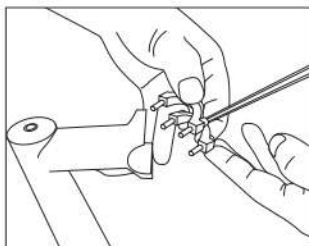

Krok 2 Zamontuj przednie koło

- Postaw rower w pozycji do góry nogami i zdejmij tymczasowo zabezpieczony drążek poprzez poluzowanie nakrętki.
- Włóż przednie koło do haków widelca i upewnij się, że koło jest dobrze osadzone.
- Zdejmij nakrętkę i jedną sprężynę z szybkozamykacza.
- Przesuń szybkozamykacz przez piastę z przeciwnej strony tarczy hamulcowej.
- Wsuń sprężynę do piasty i dokręć nakrętkę, aby zamocować szybkozamykacz.

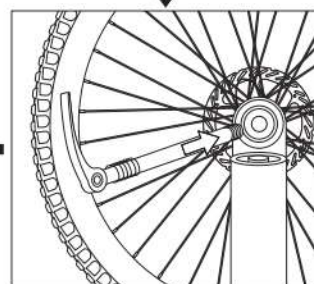
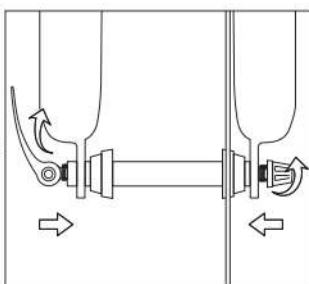
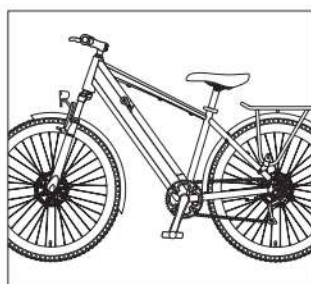
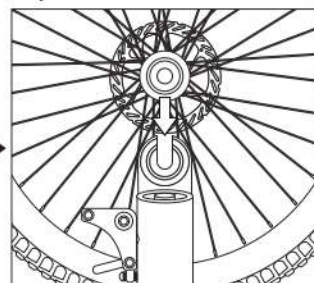
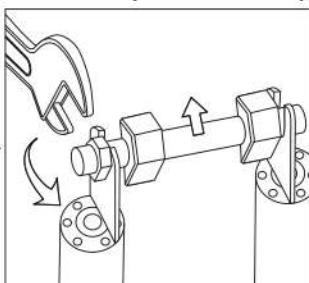
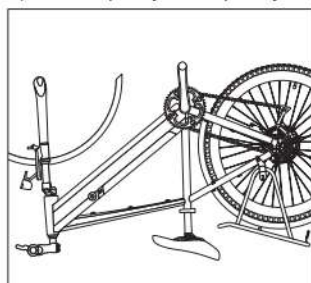

Krok 3 Odpowiednio ustaw kierownicę

- A) Ustaw stery roweru we właściwej pozycji.
 B) Dokręć stery za pomocą klucza nasadowego M4/M5.

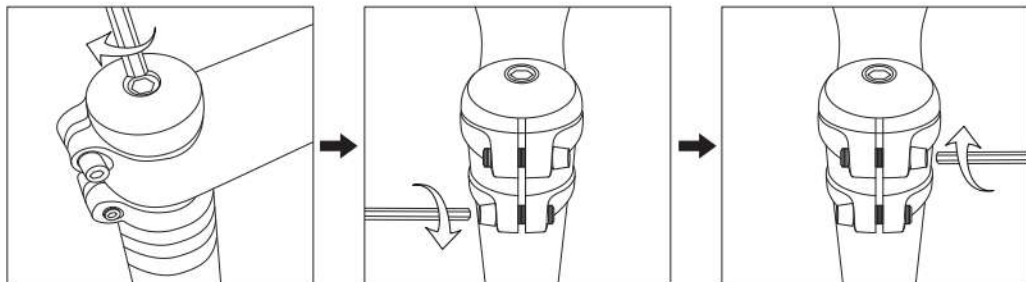

Krok 4 Dostosuj kąt trzpienia (tylko dla T1 Step-Thru)

- A) Poluzuj trzpień za pomocą klucza nasadowego M6.
 B) Ustaw wspornik pod wybranym kątem i zamocuj go poprzez dokręcenie śruby.

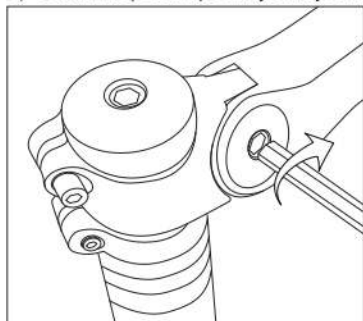

Krok 5 Zamontuj reflektor

- A) Umieść reflektor i błotnik we właściwej pozycji, jak pokazuje rysunek liniowy poniżej.
 B) Zamocuj reflektor, dokręcając śrubę kluczem nasadowym M4.

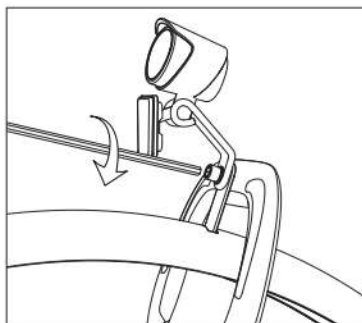
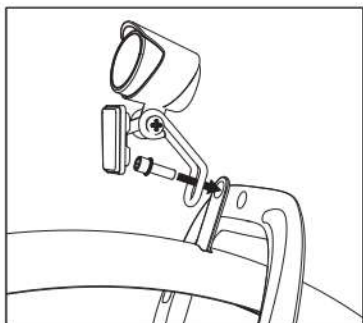

Krok 6 Przymocuj błotnik

A) Zamocuj wspornik błotnika dokręcając śruby kluczem nasadowym M5.

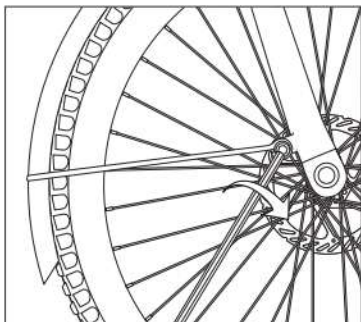

Krok 7 Podłącz tylne światło

A) Podłącz przewód z tylnym światłem.

B) W celu zamocowania światła należy umieścić tylne światło we właściwej pozycji i dokręcić śruby.

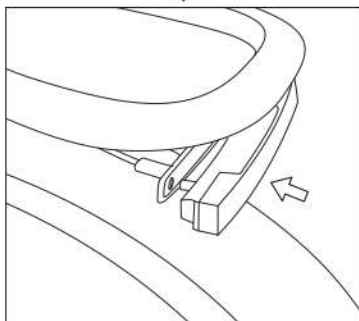
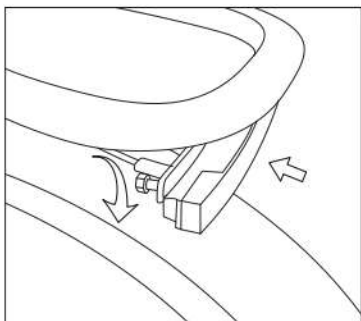
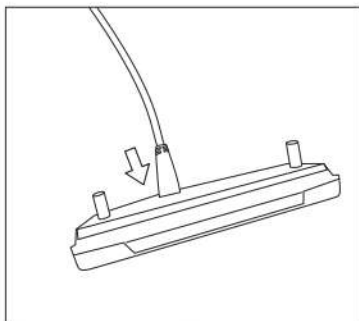
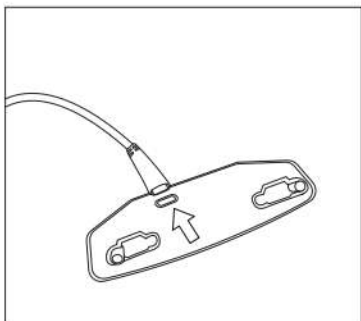

Krok 8 Zamontuj pedały rowerowe

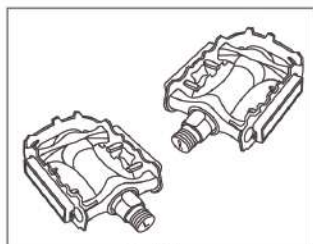

Pedały

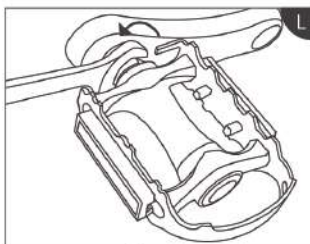

Lewy

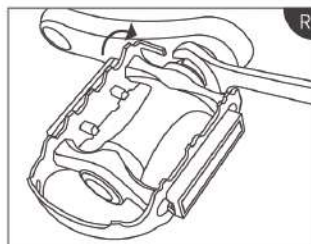

Prawy

Krok 9 Zamontuj wyświetlacz LCD

- A) W celu ułatwienia montażu, należy najpierw zdemontować jeden z wsporników wyświetlacza za pomocą klucza nasadowego M3.
- B) Lekko otwórz kolejną podpórkę, aby osadzić wyświetlacz na kierownicy.
- C) Lekko otwórz zdemontowany wspornik i zapnij go na kierownicy. Zamocuj go za pomocą klucza nasadowego M3.
- D) Zamocuj wyświetlacz na środku kierownicy za pomocą klucza nasadowego M3.
- E) Otwórz zacisk przycisku wyświetlacza i zapnij go na kierownicy. Użyj klucza imbusowego M2,5, aby dokręcić zacisk i zamocować przycisk.
- F) Połącz kabel wyświetlacza z przewodem zasilającym.

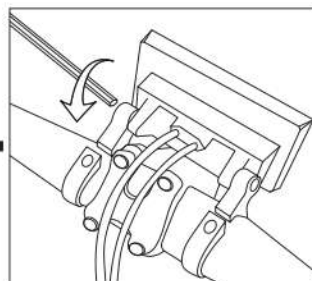
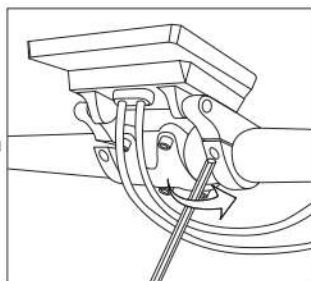
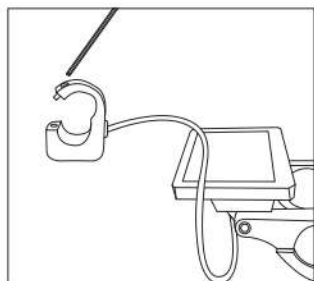
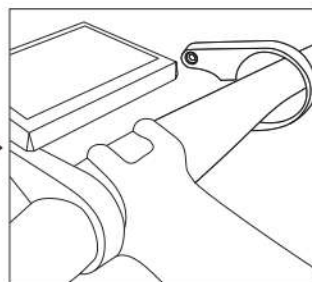
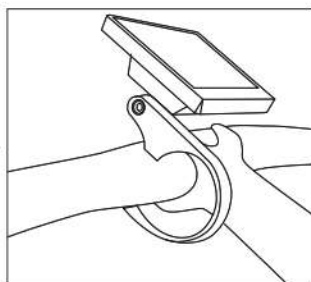
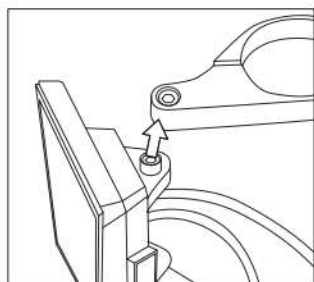

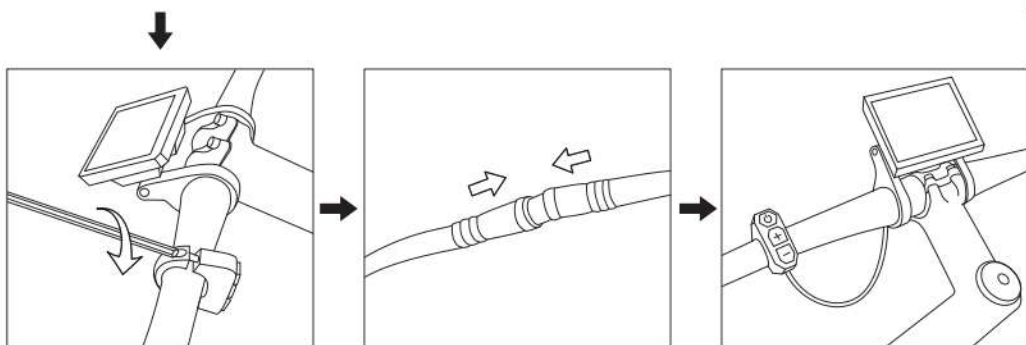

Uwaga: nie dokręcaj zbyt mocno śrub podczas instalacji wyświetlacza, ponieważ spowoduje to trwałe uszkodzenie. Wyświetlacz można zamontować z momentem obrotowym 0,2 Nm.

Krok 10 Zamontuj odblaski szprychowe

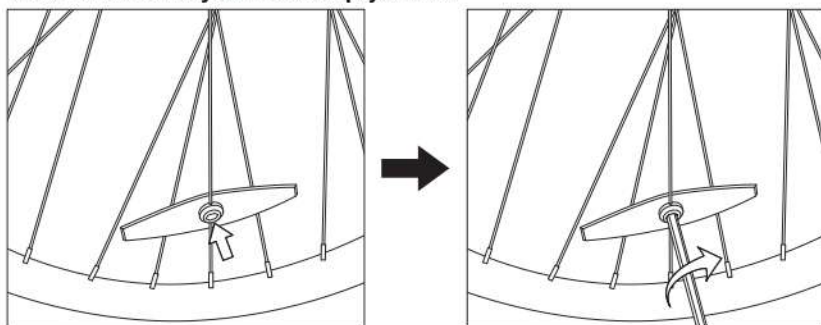

Krok 11 Zamontuj siodełko

- A) Wsuń sztycę w ramę nośną.
- B) Wyreguluj siedzisko na odpowiednią wysokość i zamocuj je, dokręcając oraz blokując szybkozłączkę.

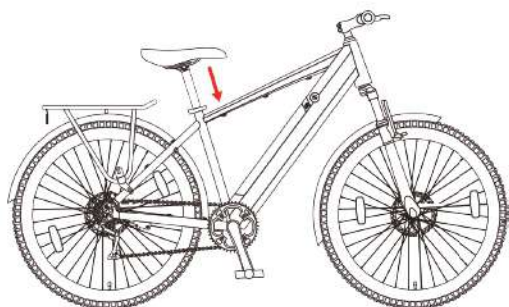

Krok 12 Włącz zasilanie

- A) Zablockuj baterię i włącz wyświetlacz. Rower jest gotowy do jazdy!



Ostrzeżenie

1. Przed odłączeniem wyświetlacza odetnij zasilanie roweru. W przeciwnym razie może to spowodować trwałe uszkodzenie wyświetlacza.
2. Nie dokręcaj zbyt mocno śrub podczas montażu wyświetlacza. Wyświetlacz można zamocować na kierownicy z momentem obrotowym 0,2 Nm. Zbyt mocne dokręcenie spowoduje trwałe uszkodzenie wyświetlacza.
3. Nie mocz wyświetlacza w wodzie ani nie czyść go strumieniem wody. W celu czyszczenia należy użyć miękkiej i wilgotnej szmatki. Nie czyść detergentem, alkoholem, benzyną, acetonem ani innymi żrącymi/lotnymi rozpuszczalnikami.
4. Podczas jazdy rowerem w deszczowe dni, zatkaj port USB wyświetlacza, aby chronić go przed wodą i deszczem. Nie podłączaj żadnych urządzeń do portu USB podczas deszczu.
5. Należy przestrzegać lokalnych przepisów dotyczących utylizacji wyświetlacza.
6. Użytkownicy ponoszą odpowiedzialność za szkody spowodowane nieprawidłowym montażem.

Schemat

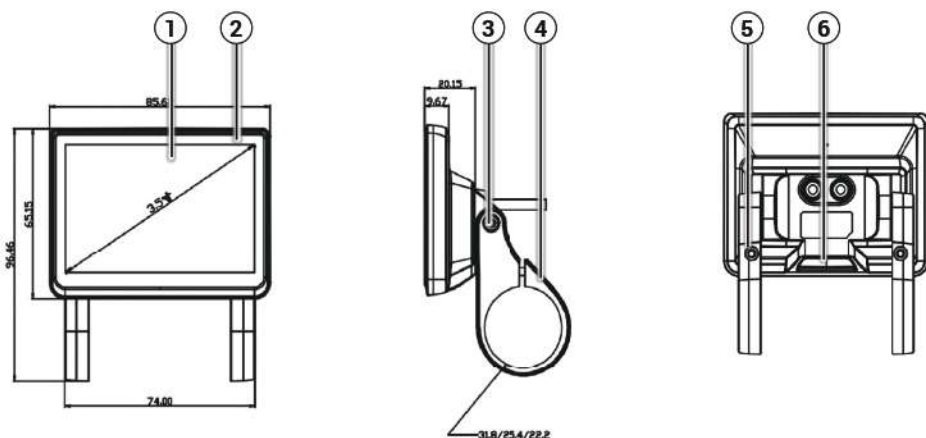

1	Ekran	2	Obudowa
3	Śruby do regulacji kąta podparcia (M3*6)		
4	Wsparcie	5	Śruby do mocowania wspornika (M3*12)
6	Gumowa zatyczka do portu USB		

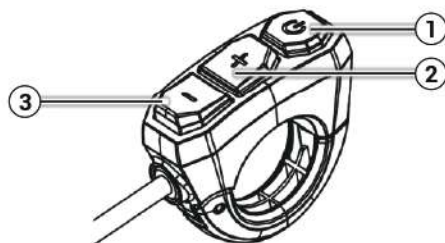

1	WŁ./WYŁ.
2	GÓRA
3	DÓŁ

Zawartość na wyświetlaczu

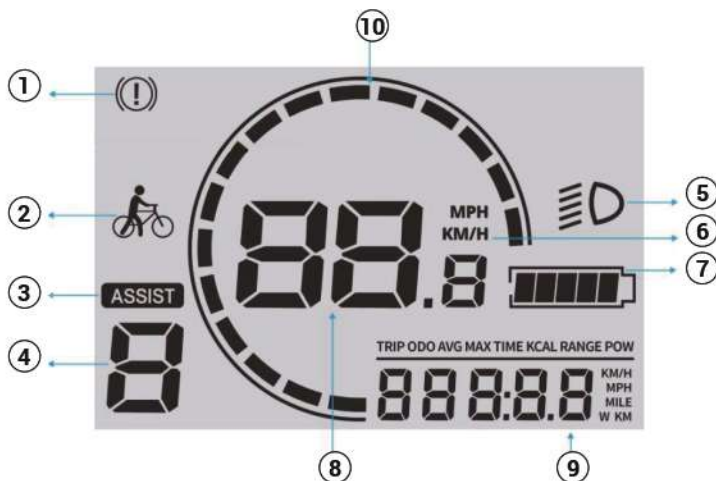

1	Oznaczenie usterki		Przejechany dystans
2	Tryb push		Licznik kilometrów
3	Tryb wspomagania		Pojedyncza Średnia Prędkość
4	Poziom wspomagany	9	Pojedyncza maksymalna prędkość
5	Znak świetlny		Czas jazdy
6	Jednostka prędkości		Kalorie
7	Wskaźnik poziomu baterii		Moc
8	Prędkość/kod błędu w czasie rzeczywistym		10

Uwaga: dane dotyczące przejazdu zostaną usunięte po ponownym uruchomieniu wyświetlacza.



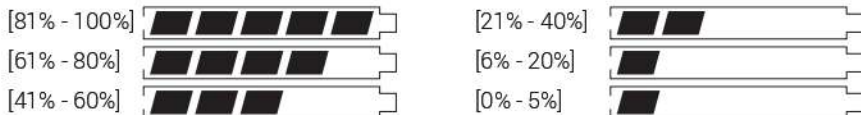



Wskaźnik poziomu baterii





Funkcje i ich sposób działania

Wł./Wył zasilania Naciśnij i przytrzymaj , aby wł./wył. wyświetlacz.	Wł./Wył. światło Naciśnij i przytrzymaj , aby wł./wył. światło roweru.
Zmiana trybu prędkości Naciśnij krótko lub , aby zmieniać poziomy prędkości. Dostępne jest 5 poziomów w tym 12 km/h, 16 km/h, 20 km/h, 23 km/h i 25 km/h.	Ustawienie trybu automatycznego 6 km/h Naciśnij i przytrzymaj przez 5s do momentu, aż pojawi się na ekranie oznaczenie trybu push. Ikona świadczy o pomyślnym aktywowaniu trybu.

Aktywacja większej ilości funkcji

Najpierw naciśnij i przytrzymaj , aby włączyć ekran LCD. Następnie ponownie naciśnij i przytrzymaj  oraz  w tym samym czasie przez 2-3 sekundy, aby wejść lub wyjść z interfejsu menu. W interfejsie menu naciśnij , aby przejść do następnego menu i naciśnij  lub , aby ustawić pozycje menu. W celu zapewnienia bezpieczeństwa użytkowników, interfejs menu działa tylko wtedy, gdy rower jest nieruchomy.

Dostosowywanie tylnego światła LCD

Wejść do opcji menu „Light” i wyreguluj podświetlenie LCD, naciskając  lub . Poziom 1 jest najciemniejszy, a poziom 5 najjaśniejszy. Następnie naciśnij , aby zapisać zmianę i wyjść z opcji menu „Light”.

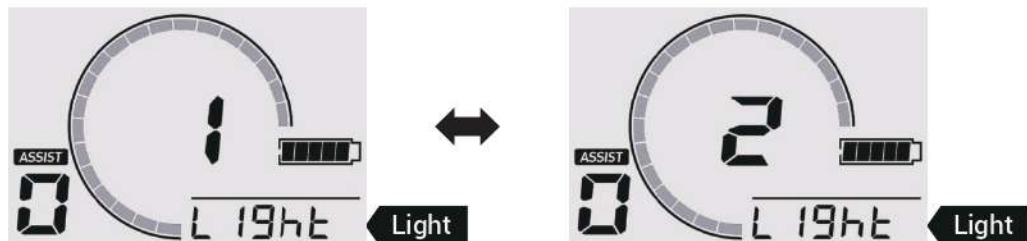

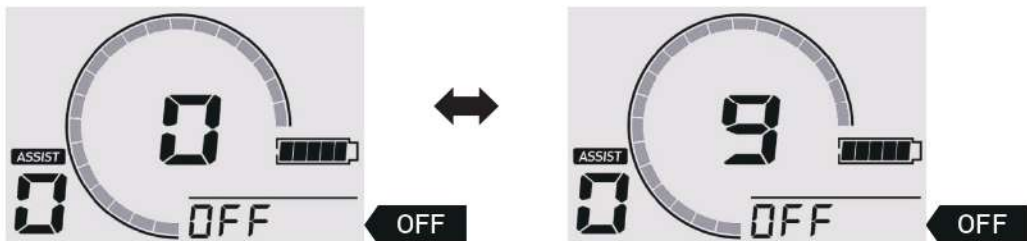

Ustawienie automatycznego wyłączenia

Wejść do menu „OFF” i ustaw czas w zakresie 0-10 minut, naciskając  lub . 0 oznacza, że funkcja automatycznego wyłączenia jest wyłączona. Naciśnij , aby zapisać zmianę i wyjść z menu „OFF”.



Zmiana jednostki prędkości

Wejść do menu „Unit” i zmień jednostkę prędkości, naciskając  lub . Następnie naciśnij , aby zapisać zmianę i wyjść z menu „Unit”.

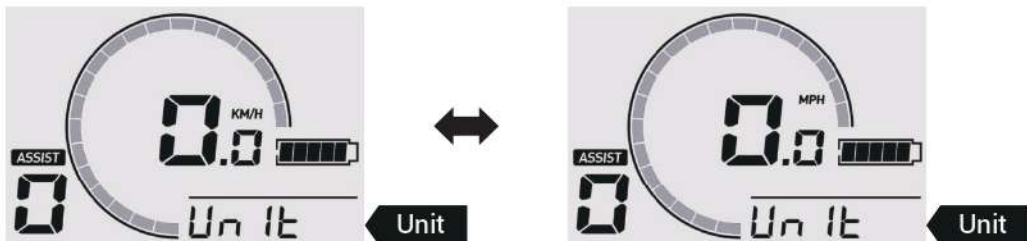

Śledzenie błędów

Co zrobić, jeśli na ekranie pojawi się znak usterki, liczba na środku ekranu to kod błędu? Sprawdź następujące przyczyny i rozwiązania.



Kody błędów	Przyczyny	Rozwiązania
21	Nieprawidłowy typ prądu lub uszkodzona lampa MOS;	a. Wymień rurkę MOS; b. Wymień baterię;
23	Silnik jest przesunięty w fazie.	a. Wymień silnik; b. Wymień kabel adaptera silnika; c. Wymień kontroler;
24	Nieprawidłowość sygnału silnika;	a. Wymień silnik; b. Wymień kabel adaptera silnika; c. Wymień kontroler;
25	Problem z hamulcem;	a. Wyreguluj dźwignię hamulca, aby upewnić się, że prawidłowo powraca na miejsce; b. Wymień dźwignię hamulca; c. Wymień kontroler;
26	Błąd podnapięciowy;	a. Naładuj baterię; b. Ponownie podłącz akumulator i kontroler; c. Wymień kontroler; d. Wymień wyświetlacz;
30	Błąd komunikacji;	a. Ponownie podłącz wyświetlacz i kontroler; b. Wymień wyświetlacz; c. Wymień kontroler;

Czyszczenie

Użyj miękkiej i wilgotnej szmatki, aby wytrzeć główną ramę roweru. Trudne do usunięcia zabrudzenia można zetrzeć szczoteczką z pastą do zębów, a następnie wyczyścić miękką i wilgotną ściereczką. Nie myj roweru alkoholem, benzyną, acetonem ani innymi żrącymi/lotnymi rozpuszczalnikami. Wymienne substancje mogą uszkodzić wygląd i wewnętrzną strukturę roweru. Nie mocz roweru w wodzie ani nie myj go myjką ciśnieniową lub węzłem.

Przechowywanie

A) Rower

1. Nie wystawiaj roweru na bezpośrednie działanie promieni słonecznych lub deszczu przez dłuższy okres oraz unikaj przechowywania go w wysokiej temperaturze. Rower najlepiej przechowywać w suchym i bezpiecznym miejscu w temperaturze 0°C-25°C.
2. Unikaj kontaktu z gazami korozyjnymi, pozwoli to na uchronienie roweru, jego części oraz powierzchni lakierowanych od korozji chemicznej i uszkodzeń, które mogą prowadzić do awarii i wypadku.
3. Nie przechowuj roweru w wybuchowym lub łatwopalnym środowisku lub w pobliżu łatwopalnych cieczy.

B) Baterie litowo-jonowe

1. Ładuj akumulator po każdej jeździe i unikaj całkowitego rozładowania akumulatora. Całkowite rozładowanie baterii może spowodować jej trwałe uszkodzenie. Nigdy nie pozostawiaj akumulatora litowo-jonowego w stanie rozładowanym przez dłuższy czas. Jeśli napięcie ogniwa spadnie poniżej dopuszczalnego limitu z powodu samorozładowania, spowoduje to uszkodzenie. Przechowuj akumulator naładowany do 50% maksymalnej pojemności, aby zapewnić maksymalną trwałość komponentu.
2. Nigdy nie ładuj akumulatora w wybuchowym lub łatwopalnym środowisku lub w pobliżu łatwo palnych cieczy. Nie ładuj akumulatora na łatwopalnym podłożu, takim jak papier, tekstylia itp., gdy akumulator jest odłączony od roweru. Ładuj akumulator w bezpiecznym miejscu, z dala od łatwo palnych przedmiotów.
3. Nigdy nie ładuj akumulatora, który jest już uszkodzony lub przecieka.
4. Nie ładuj baterii zbyt długo. Przestań ładować baterię, gdy zauważysz, że jest już całkowicie naładowana.
5. Ładuj lub rozładuj baterię w temperaturze 0~45°C.
6. Najlepiej przechowuj baterię w pomieszczeniu w temperaturze 20°C~25°C, jeśli nie planujesz używać przez dłuższy czas. Podczas użytkowania w temperaturze 25°C zasięg i wydajność akumulatora są najlepsze. Jednak używanie go w temperaturze poniżej 0°C może zmniejszyć jego przebieg i wydajność.
7. Nie przechowuj baterii w zbyt wysokiej lub zbyt niskiej temperaturze.
8. Wilgotność miejsca przechowywania powinna wynosić 60 ± 25% RH. Jeśli chodzi o miejsce pracy, wilgotność powinna wynosić 5 ~ 85% RH.
9. Nie przebijaj, nie uderzaj ani nie rozbijaj baterii.
10. Nie próbuj demontować starej lub uszkodzonej baterii ani jej nie wyrzucaj. Zanieś ją do lokalnego profesjonalnego zakładu recyklingu baterii.

C) Inne części

Stery	Zdejmuj, czyść i smaruj felgi raz w roku. W razie potrzeby wymień je.
Połączenia	Stale sprawdzaj dokręcenie wszystkich nakrętek, śrub i szybkozamykaczy.
Hamulce	Co miesiąc lekko smaruj przewody hamulcowe olejem. Sprawdź regulację i wymień części hamulcowe (klocki, szczęki) na czas, jeśli są zużyte. Należy wymienić kable, jeśli są uszkodzone.
Zawieszenie przedniego widelca	Przeznacz ekspertom.
Opony	Regularnie sprawdzaj, czy opony nie posiadają uszkodzeń, zużycia, przecięć i wycieków powietrza.
Piasty kół	Co miesiąc smaruj łożyska piasty. Sprawdź i wyreguluj stożki, jeśli to konieczne, aby piasty nie ocierały się o widły.
Pedały rowerowe	Nasmaruj łożyska i sprawdź ich szczelność.
Korby	Smaruj łożyska co miesiąc (chyba że na rowerze zainstalowano bezobsługowy wspornik środkowy). Sprawdź, czy wszystkie części wspornika środkowego są prawidłowo dokręcone.
Łańcuch	Zdejmuj i czyść łańcuch co 6 miesięcy. Łańcuch musi być czysty, ale nie suchy.
Felgi	Często sprawdzaj, czy koła są dokręcone i bezpieczne. Felgi należy chronić przed olejem, woskiem, smarem, klejem itp. Sprawdź, czy szprychy się nie poluzowały lub ich nie brakuje.
Koła zębate	W razie potrzeby należy czyścić koła zębate regularnie i lekko je smarować. Utrzymuj płynną pracę przedniej i tylnej przerzutki poprzez ich odpowiednią regulację.
Siodło i sztyca	Sprawdź, czy śruby, nakrętki i szybkozamykacze są dokręcone.
Podpórka	Co roku czyść i lekko smaruj podpórkę.

⚠ Uwaga: podczas smarowania upewnij się, że smar nie dostanie się na tarcze i klocki hamulcowe. W przeciwnym razie układ hamulcowy może nie działać. Jazda z uszkodzonym łożyskiem koła może spowodować oś / piasta / trzpień do spawania się z tarcia i ciepła, powodując koło zablokować i obracać cię. Bardziej prawdopodobne jest, że metal zużyje się od tarcia i koło/piasta stanie się luźna. Wymień zużyte/uszkodzone części w czasie, takie jak wewnętrzne i zewnętrzne opony, zestawy hamulcowe itp.

9. Rozwiązywanie problemów



Przed wysłaniem produktu do wyznaczonych punktów napraw prosimy o sprawdzenie poniższych problemów i ich sposobów rozwiązań.

Problem	Możliwa przyczyna	Rozwiązanie
Wyświetlacz nie działa lub nie można włączyć roweru	a. Brak zasilania; b. Przewód elektryczny nie jest prawidłowo lub szczelnie podłączony; c. Wyświetlacz jest uszkodzony; d. Wypalenie sterownika lub uszkodzenie przez wodę;	a. Naładuj baterię; b. podłącz przewód elektryczny w sposób prawidłowy i szczelny; c. Skontaktuj się ze sprzedawcą, aby uzyskać pomoc;
Przednie światło nie działa	a. Przewód nie jest prawidłowo podłączony; b. Światło jest uszkodzone;	a. Podłącz przewód prawidłowo; b. Skontaktuj się ze sprzedawcą;
Akumulator nie ładuje się	a. Ładowarka nie jest prawidłowo podłączona; b. Ładowarka jest używana poza zalecanym zakresem temperatur; c. Akumulator jest ładowany poniżej napięcia znamionowego; d. Akumulator jest uszkodzony;	a. Podłącz ładowarkę prawidłowo i naładuj ponownie; b. Naładuj rower w odpowiedniej temperaturze; c. Naładuj rower przy użyciu odpowiedniego napięcia znamionowego; d. Skontaktuj się ze sprzedawcą;
Niewystarczająca odległość jazdy	a. Bateria nie jest w pełni naładowana b. Niskie ciśnienie w oponach; c. Częste hamowanie; d. Starzenie się baterii lub osłabienie pojemności baterii e. Niska temperatura otoczenia;	a. Całkowicie naładuj baterię; b. Sprawdź ciśnienie w oponach przed każdym użyciem; c. Rozwijaj dobre nawyki podczas jazdy rowerem; d. Jest to normalne zjawisko;
Silnik nie działa	a. Dźwignia hamulca nie cofa się prawidłowo; b. Przewód elektryczny nie jest prawidłowo podłączony; c. Czujnik lub kontroler działa nieefektywnie;	a. Wyreguluj dźwignię hamulca; b. Podłącz prawidłowo przewód elektryczny; c. Skontaktuj się ze sprzedawcą, aby uzyskać pomoc;

⚠ Uwaga: jeśli wystąpią inne awarie, które nie zostały wspomniane w tej instrukcji obsługi i nie możesz znaleźć żadnego rozwiązania, skontaktuj się ze sprzedawcą w celu ich rozwiązania. Wszelkie inne czynności konserwacyjne i naprawy, które muszą być wykonywane przy użyciu profesjonalnych narzędzi i technik, powinny być wykonywane przez wykwalifikowanego mechanika rowerowego wyznaczonego przez producenta lub centrum serwisowe.

Eleglide zapewnia łatwą, niezawodną i wydajną obsługę wszystkich produktów objętych naszą gwarancją. Zapoznaj się z poniższą tabelą, aby dowiedzieć się więcej o okresach gwarancyjnych różnych produktów i akcesoriów, poczynawszy od daty zakupu.

Nasi dystrybutorzy, partnerzy, sprzedawcy i odsprzedawcy powinni świadczyć usługi posprzedażowe bezpośrednio swoim klientom. Jeśli Twój produkt Eleglide posiada problem związany z gwarancją, skontaktuj się ze sprzedawcą, od którego zakupiono produkt. Należy podać wszystkie istotne informacje o zamówieniu, takie jak numery zamówień, faktury, paragony itp.

Model	Komponenty	Gwarancja
T1 T1 Step-Thru	Rama	3 lata
	Przedni widelec	1 rok
	Kontroler	1 rok
	Silnik	1 rok
	Ładowarka	1 rok
	Bateria	6 miesięcy
	Panel sterowania (LCD)	6 miesięcy
	Koło łańcuchowe	6 miesięcy
	Wolnobieg	6 miesięcy
	Zespół hamulca	6 miesięcy
	Manetka kciukowa	6 miesięcy
	Przerzutka przednia	6 miesięcy
	Przerzutka tylny	6 miesięcy
	Podpórka	3 miesiące
	Przednie światła	6 miesięcy
	Pedał	3 miesiące
Inne	14 dni	

Procedura gwarancyjna

- ❖ Kupujący muszą przedstawić wystarczający dowód zakupu.
- ❖ W celu zgłoszenia roszczenia gwarancyjnego należy podać opis wady.
- ❖ Widoczny dowód wady musi być dostarczony wraz z numerem seryjnym przedmiotu (jeśli taki występuje).
- ❖ Eleglide musi dokumentować działania klientów związane z rozwiązywaniem problemów produktu.
- ❖ Może zaistnieć potrzeba zwrotu przedmiotu do kontroli jakości.
- ❖ Zwracając wadliwy produkt, należy umieścić go w oryginalnym opakowaniu lub opakowaniu zatwierdzonym przez sprzedawcę.

Ważny dowód zakupu



- ❖ Numer zamówienia zakupu online od autoryzowanego sprzedawcy Eleglide.
- ❖ Faktura sprzedaży.
- ❖ Paragon z datą wystawiony od autoryzowanego sprzedawcy Eleglide.

Uwaga: do rozpatrzenia roszczenia gwarancyjnego może być wymagany więcej niż jeden rodzaj dowodu zakupu (np. pokwitowanie przelewu i potwierdzenie adresu, na który przedmiot został pierwotnie wysłany).

Gwarancja traci ważność w następujących sytuacjach:

- ❖ Produkt nie jest objęty gwarancją.
- ❖ Produkt został zgubiony lub skradziony.
- ❖ Produkt został przekazany bezpłatnie.
- ❖ Produkt jest używany w nieodpowiedni sposób lub w nieodpowiednich warunkach, w tym między innymi: używanie roweru w ekstremalnych warunkach, w kontakcie z wodą, czy wskutek niewłaściwej obsługi i upadków.
- ❖ Produkt nie jest w oryginalnym stanie, np. po przeróbkach.
- ❖ Produkt był używany w połączeniu z akcesoriami, które nie są kompatybilne z produktem.
- ❖ Kupujący nie posiadają wystarczających dowodów zakupu produktów.
- ❖ W produkcie zainstalowano nieobsługiwane oprogramowanie lub oprogramowanie układowe.
- ❖ Jeśli szkoda została spowodowana przez klienta, klient ponosi koszty naprawy i wysyłki.
- ❖ Wysłano rzeczy osobiste klientów do Eleglide zamiast produktów Eleglide.

11. Oświadczenia o zgodności

	Ten produkt jest zgodny z normami EN15194 Wspólnoty Europejskiej.
	Ten produkt jest zgodny z Restriction of Hazardous Substances in Electrical and Electronic Equipment (RoHS) przepisami UE ograniczającymi stosowanie niebezpiecznych substancji w sprzęcie elektrycznym i elektronicznym w celu ochrony środowiska i zdrowia publicznego.
	Ten produkt jest zgodny z obowiązującymi wymogami dla produktów sprzedawanych na terenie Wielkiej Brytanii.
	Ten symbol wskazuje, że produkt może być poddany recyklingowi.
	Ten symbol wskazuje, że produktu nie należy wyrzucać jako odpadu domowego. Produkt należy przekazać do punktów selektywnej zbiórki odpadów w celu odzysku i recyklingu urządzeń elektrycznych i elektronicznych.
	Ten symbol wskazuje, że produkt wewnątrz opakowania może zostać łatwo uszkodzony w przypadku upuszczenia lub obchodzenia się z nim bez zachowania ostrożności i uwagi. Zawartość jest delikatna!
	Ten symbol wskazuje, że produkt powinien być przechowywany z dala od deszczu i w suchych warunkach.
	Znak ostrzegawczy wskazuje na potencjalne zagrożenie, niebezpieczeństwo, przeszkodę lub stan wymagający szczególnej uwagi.

Eleglide

- 📍 SHENZHEN GEEKBUY E-COMMERCE CO., LTD.
- 📍 Room 108, Building No. 9, Jinfanghua E-commerce Industrial Park, Longgang District, Shenzhen, China
- 🌐 <http://www.eleglide.com/>
- ✉ support@eleglide.com



OPBC GmbH
Oststr.6-12 40822 Mettmann
Germany



OPBC LTD
The Media Centre 7 Northumberland Street Huddersfield
West Yorkshire HD1 1RL UK

CE RoHS UK CA



Made in China